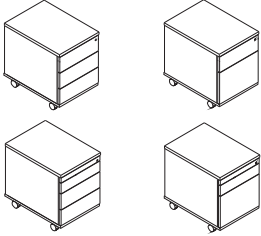
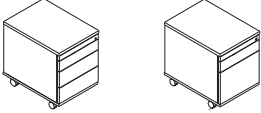
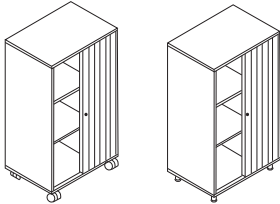
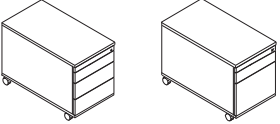
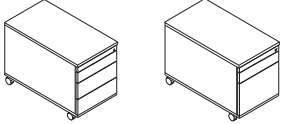
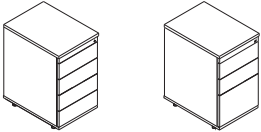
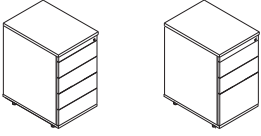
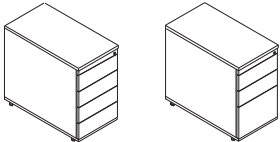
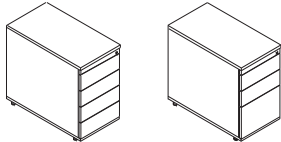

# CONTAINERS

## ROLL-, ANSTELL- UND HOCHCONTAINERS

| TOP PLUS<br>KUNSTSTOFFSCHUBLADEN   |   | TOP PREMIUM<br>METALLSCHUBLADEN  |   | HOCHCONTAINER<br>QUERROLLLADE                    |   |
|--|---|--|---|--|---|
| <b>Rollcontainer</b><br>Höhe: 540 mm<br>Tiefe: 600 mm<br>Breite: 428 mm    |    | <b>Rollcontainer</b><br>Höhe: 540 mm<br>Tiefe: 600 mm<br>Breite: 428 mm    |    | Höhe: 1090 mm<br>Tiefe: 420 mm<br>Breite: 600 mm |  |
| <b>Rollcontainer</b><br>Höhe: 540 mm<br>Tiefe: 800 mm<br>Breite: 428 mm    |    | <b>Rollcontainer</b><br>Höhe: 540 mm<br>Tiefe: 800 mm<br>Breite: 428 mm    |    |  | <b>Ergänzungselemente:<br/>           Deckplatte und Schublade</b>                  |
| <b>Anstellcontainer</b><br>Höhe: 740 mm<br>Tiefe: 600 mm<br>Breite: 428 mm |   | <b>Anstellcontainer</b><br>Höhe: 740 mm<br>Tiefe: 600 mm<br>Breite: 428 mm |   |  |   |
| <b>Anstellcontainer</b><br>Höhe: 740 mm<br>Tiefe: 800 mm<br>Breite: 428 mm |  | <b>Anstellcontainer</b><br>Höhe: 740 mm<br>Tiefe: 800 mm<br>Breite: 428 mm |  |  |   |

|                | DEKORE UND FARBEN   | Korpus,<br>untere Platte<br>18 mm | Deckplatte         |       | Front<br>18 mm | Rollade<br>(ohne<br>Aufpreis) | Distanzen | Griffe |   |
|----------------|---------------------|-----------------------------------|--------------------|-------|----------------|-------------------------------|-----------|--------|---|
|                |                     |                                   | 25 mm              | 18 mm |                |                               |           |        |   |
| MELAMIN        | GRUPPE 1            | Weiß                              | U1                 | ●     | ●              | ●                             | —         | —      | — |
|                |                     | Grau                              | U2                 | ●     | ●              | ●                             | —         | —      | — |
|                |                     | Ahorn Hell                        | D7                 | ●     | ●              | ●                             | —         | —      | — |
|                |                     | Eiche Napolitano                  | D3                 | ●     | ●              | ●                             | —         | —      | — |
|                |                     | Buche                             | D2                 | ●     | ●              | ●                             | —         | —      | — |
|                |                     | Kirsche Havana                    | D1                 | ●     | ●              | ●                             | —         | —      | — |
|                |                     | Walnuss Maroni                    | D10                | ●     | ●              | ●                             | —         | —      | — |
|                |                     | Graphit                           | U4                 | ●     | ●              | ●                             | —         | —      | — |
|                | GRUPPE 2*           | Weiß Hochglanz                    | U9 <sub>(HG)</sub> | —     | —              | ●                             | —         | —      | — |
|                |                     | Orange Hochglanz                  | U8 <sub>(HG)</sub> | —     | —              | ●                             | —         | —      | — |
| Grün Hochglanz |                     | U7 <sub>(HG)</sub>                | —                  | —     | ●              | —                             | —         | —      |   |
| Rot Hochglanz  |                     | U6 <sub>(HG)</sub>                | —                  | —     | ●              | —                             | —         | —      |   |
| METALL         | Chrom Matt (Griffe) |                                   | —                  | —     | —              | —                             | —         | ●      |   |
|                | Chrom               |                                   | —                  | —     | —              | —                             | ●         | —      |   |
|                | Weiß                | M02                               | —                  | —     | —              | —                             | ●         | —      |   |
|                | Aluminium           | M01                               | —                  | —     | —              | —                             | ●         | —      |   |
|                | Graphit             | M05                               | —                  | —     | —              | —                             | ●         | —      |   |
| ROLLADE        | Weiß                |                                   | —                  | —     | —              | ●                             | —         | —      |   |
|                | Silber              |                                   | —                  | —     | —              | ●                             | —         | —      |   |

Sonderfarben laut Farbpalette Pfeleiderer möglich: www.PFELEIDERER.com  
 Sonderfarben laut Farbpalette RAL möglich

\*Aufpreis für die Hochglanzplatte, Seite XVII.1

# CONTAINERS

- Vollauszug mit Teleskoprahmen - Führungen mit leiser und glatten Schließung Soft-Close System
- Kugelführung mit verlängerter Reichweite
- Metallschublade mit Doppelwände und bedeckte Führungen
- Kunststoffschublade mit Doppelwände und bedeckte Führungen

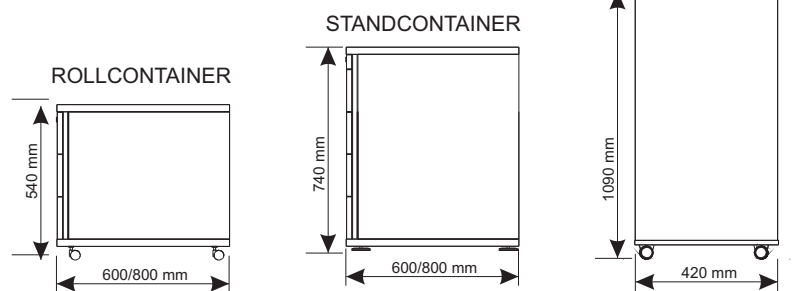

## MATERIALEINSATZ UND EINRICHTUNG

- Hoch qualitative E1 - Spanplatten beidseitig mit Melaminharz beschichtet.
- Kunststoffkante 2 mm mit 3 mm Radius
- Oberboden 25 mm und 18 mm (bitte bei Bestellung angeben, bei Oberboden 18 mm Korpushöhe ist um 7 mm niedriger). Seiten, Rückwände, Fronten, Unterböden 18 mm.
- Rollcontainer und Standcontainer sind mit Griffleiste ausgestattet (Farbe schwarz).
- Rollcontainer sind mit Doppelrollen 35 mm ausgestattet.
- Standcontainer sind 740 mm hoch, mit Fußgleitern +20 mm.
- Ausziehbrett TOP PREMIUM aus Kunststoff mit Kugelführung und Soft-Close Dämpfung
- Ausziehbrett TOP PLUS aus Kunststoff mit Gleitführung
- Zentralverriegelung- Wechselzylinderschloss, zwei nummerierte Schlüssel
- Doppelwandige Stahl- oder Kunststoffschubladen 500 mm oder 700 mm mit Rasterung für Organisationsteile und verdeckten Kugelführungssystem pulverbeschichtet (Farbe schwarz).
- Teilauszug verlängert die Schublade 4/5- für 2HE und 3HE (1 HE- 50 mm), Belastbarkeit 200N.
- Vollauszug 6HE mit Hängerahmeneinsatz und Ausgleichgewicht, Belastbarkeit 450N
- Jede Schublade hat einen Selbsteinzug. Durch die Auszugssperre kann jeweils nur eine Schublade geöffnet werden, dadurch wird ein Kippen des Containers verhindert.
- Dekore und Farben sind innerhalb der MARO - Palette wählbar.
- Schlossnummer identisch wie bei bestimmten Schränken - siehe technische Beschreibung von Schranksystem "PRO".

## ZUBEHÖR

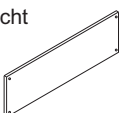
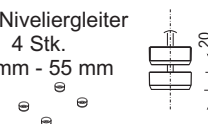
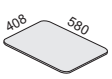
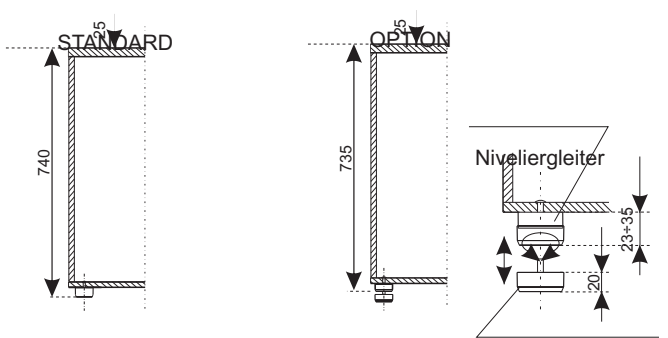
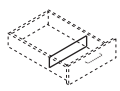
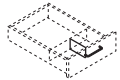
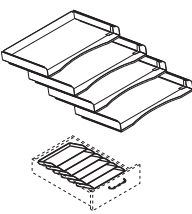
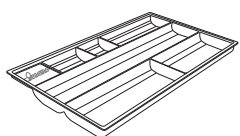
|   |                        |  |  |  |
|---|------------------------|--|--|--|
| Vollauszug mit Teleskoprahmen   | <b>RT 80</b>           | Aufpreis für eine Schublade  | Oberboden mit Überstand nach hinten um 200 mm  | Aufpreis 1 Stk.  |
| Gegengewicht<br> | <b>RT 81</b>           | Zu empfehlen bei Vollauszug und einer Belastung über 16kg  | Satz Nivelliergleiter<br>4 Stk.<br>20 mm - 55 mm<br>   | <b>RT 83</b><br>4 Nivelliergleiter und 4 Adapter 20 mm - 55 mm |
|                  | <b>UTN 03</b><br>Stk.  | gepolsterte Sitzplatte zu den Rollcontainers<br>Tiefe 600 mm   |  <p>Nivelliersatz für Anstellcontainer,<br/>4 Stk. Nivellierfüße</p> <p>Set für Raster-Höhenverstellung bei Standcontainer:<br/>4Stk Nivelliergleiter und 4Stk Adapter</p> |  |
|                  | <b>RT 85</b><br>/ Stk. | Querunterteiler A4 schwarz   |  |  |
|                  | <b>RT 86</b><br>/ Stk. | Längsunterteiler A5 schwarz  |  |  |
|                  | <b>RT 87</b><br>/ Stk. | Schrägfachablage<br><br>bitte bestellen:<br>3 Stk. für 2 HE/600<br>4 Stk. für 2 HE/800<br>5 Stk. für 3 HE/600<br>8 Stk. für 3 HE/800 |  |  |
|                   | <b>RT 88</b><br>/ Stk. | Ausziehbrettals Einlage zum Container<br><br>335 x 196 mm  |  |  |

# CONTAINERS "TOP"

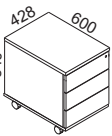
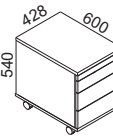
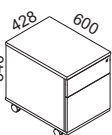
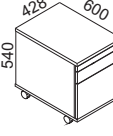
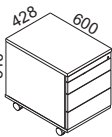
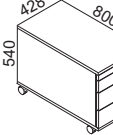
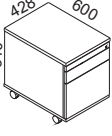
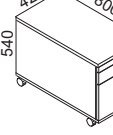
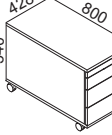
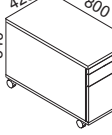
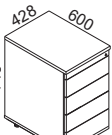
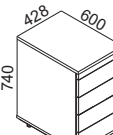
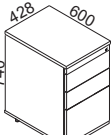
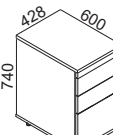
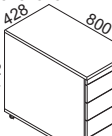
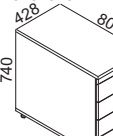
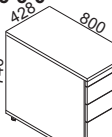
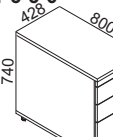

|                         | Container mit Kunststoffschubladen   | TOP PLUS - Kunststoffschubladen |              |         |   |                            | Container mit Metallschubladen   | TOP PREMIUM - Metallschublade |              |         |  |
|-------------------------|--|---------------------------------|--------------|---------|---|----------------------------|--|-------------------------------|--------------|---------|--|
|                         |  | Artikel / Preis EUR             |              |         |   |                            |  | Artikel / Preis EUR           |              |         |  |
|                         |  | Seitengriff                     | Griff 128 mm |         | Griff 192 mm  |                            |  | Seitengriff                   | Griff 128 mm |         | Griff 192 mm   |
|                         | B1   | C1                              | Z1           | W1      |   | B1                         | C1   | Z1                            | W1           |         |  |
| ROLLCONTAINER TOP PLUS  | 3-3-3<br>       | RP 01 X                         | RP 01 P      | RP 01 G |   | ROLLCONTAINER TOP PREMIUM  | 1-2-3-3<br>     | RM 11 X                       | RM 11 P      | RM 11 G |  |
|                         | 3-6<br>         | RP 02 X                         | RP 02 P      | RP 02 G | 6HE, Teilauszug, Hängerrahmeneinsatz, ohne Ausgleichgewicht |                            | 1-2-6<br>      | RM 12 X                       | RM 12 P      | RM 12 G | 6HE, Vollauszug, Hängerrahmeneinsatz, Ausgleichgewicht |
|                         | 1-2-3-3<br>     | RP 11 X                         | RP 11 P      | RP 11 G |   |                            | 1-2-3-3<br>   | RM 21 X                       | RM 21 P      | RM 21 G |  |
|                         | 1-2-6<br>      | RP 12 X                         | RP 12 P      | RP 12 G | 6HE, Teilauszug, Hängerrahmeneinsatz, ohne Ausgleichgewicht |                            | 1-2-6<br>     | RM 22 X                       | RM 22 P      | RM 22 G | 6HE, Vollauszug, Hängerrahmeneinsatz, Ausgleichgewicht |
|                         | 1-2-3-3<br>   | RP 21 X                         | RP 21 P      | RP 21 G |   |                            |  |                               |              |         |  |
|                         | 1-2-6<br>     | RP 22 X                         | RP 22 P      | RP 22 G | 6HE, Teilauszug, Hängerrahmeneinsatz, ohne Ausgleichgewicht |                            |  |                               |              |         |  |
| STANDCONTAINER TOP PLUS | 1-3-3-3-3<br> | RP 43 X                         | RP 43 P      | RP 43 G |   | STANDCONTAINER TOP PREMIUM | 1-3-3-3-3<br> | RM 43 X                       | RM 43 P      | RM 43 G |  |
|                         | 1-3-3-6<br>   | RP 44 X                         | RP 44 P      | RP 44 G | 6HE, Teilauszug, Hängerrahmeneinsatz, ohne Ausgleichgewicht |                            | 1-3-3-6<br>   | RM 44 X                       | RM 44 P      | RM 44 G | 6HE, Vollauszug, Hängerrahmeneinsatz, Ausgleichgewicht |
|                         | 1-3-3-3-3<br> | RP 33 X                         | RP 33 P      | RP 33 G |   |                            | 1-3-3-3-3<br> | RM 34 X                       | RM 34 P      | RM 34 G |  |
|                         | 1-3-3-6<br>   | RP 34 X                         | RP 34 P      | RP 34 G | 6HE, Teilauszug, Hängerrahmeneinsatz, ohne Ausgleichgewicht |                            | 1-3-3-6<br>   | RM 35 X                       | RM 35 P      | RM 35 G | 6HE, Vollauszug, Hängerrahmeneinsatz, Ausgleichgewicht |

# APOTHEKERSCHRANK

K.20

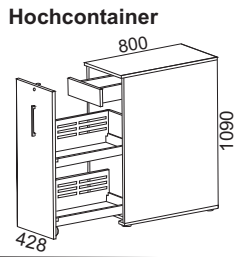
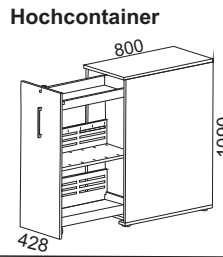
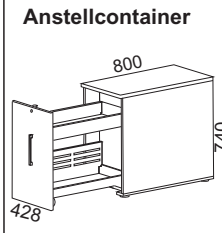
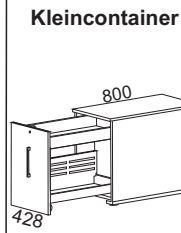
- Metallschubladen
- Führungen mit Soft-Close System
- Wechsel-Zylinderschloss
- 2 Kippschlüssel
- Rolle am Schubkasten montiert
- Rasterhalterung rechtsseitig im Standard, linksseitig als Option

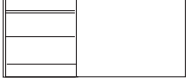
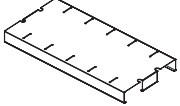
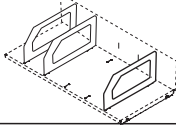
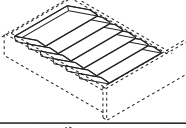
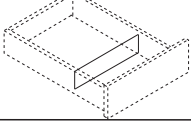
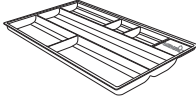
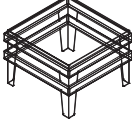
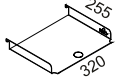
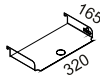

|               | Artikel / Preis EUR   | RC 23   | RC 41   | RC 52  | RC 64  |
|---------------|---|---|---|--|--|
| <b>OPTION</b> | <b>1. Vollauszug der Schublade</b><br>         |   |   |  | (Beim Vollauszug des Containers, Vollauszug der oberer Schublade als Option + 54 Euro) |
|               | <b>2. Einlage für die untere Schublade</b><br> | <b>UC 10</b>  | <b>UC 10</b>  | <b>UC 10</b>   | <b>UC 10</b><br><small>(man kann 2 Stück verwenden)</small>                            |
|               | <b>3. Aktenstütze (kleine)</b><br>             | <b>UC 12</b><br>/ Stk.<br><small>(Nur zusammen mit UC 10)</small> | <b>UC 12</b><br>/ Stk.<br><small>(Nur zusammen mit UC 10)</small> | <b>UC 12</b><br>/ Stk.                                 | <b>UC 12</b><br>/ Stk.<br><small>(Nur zusammen mit UC 10)</small>                      |
|               | <b>4. Aktenordnerstütze</b><br>                | <b>RT 87</b><br>/ Stk.<br><small>(Max. 8 Stk.)</small>            | <b>RT 87</b><br>/ Stk.<br><small>(Max. 8 Stk.)</small>            | <b>RT 87</b><br>/ Stk.<br><small>(Max. 8 Stk.)</small> | <b>RT 87</b><br>/ Stk.<br><small>(Max. 8 Stk.)</small>                                 |
|               | <b>5. Schrägfachablage</b><br>                | <b>RT 85</b><br>/ Stk.  | <b>RT 85</b><br>/ Stk.  | <b>RT 85</b><br>/ Stk.                                 | <b>RT 85</b><br>/ Stk.   |
|               | <b>6. Ausziehbrett als Einlage</b><br>       | <b>RT 88</b>  | <b>RT 88</b>  | <b>RT 88</b>   | <b>RT 88</b>   |
|               | <b>7. Hängemappenkorb</b><br>                |   |   |  | <b>UC 13</b>   |
|               | <b>8. Metallfachböden A4</b><br>             | <b>AP 02</b>  | <b>AP 02</b>  | <b>AP 02</b>   | <b>AP 02</b>   |
|               | <b>9. Metallfachböden C5+</b><br>            | <b>AP 03</b>  | <b>AP 03</b>  | <b>AP 03</b>   | <b>AP 03</b>   |
|               | <b>10. Metallfachböden klein</b><br>         | <b>AP 04</b>  | <b>AP 04</b>  | <b>AP 04</b>   | <b>AP 04</b>   |

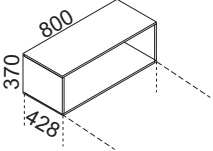
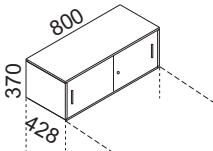
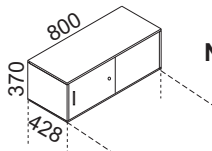
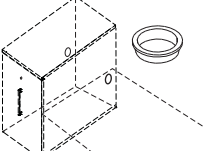

|  |  |   |   |
|--|--|---|---|
| <b>11. Aufsatzregal für Ordner</b>   | <b>12. Schiebetüren - Aufsatzschrank</b>   | <b>13. Aufsatzschrank - zweiseitig Schiebetüren</b>   | <b>14. Elektrifizierung durch den Korpus</b><br>2x Kabelauslass<br>(+ Kabelklemme)    |
|  <b>MO 11</b> |  <b>NR 10</b> |  <b>NR 12</b> |  |

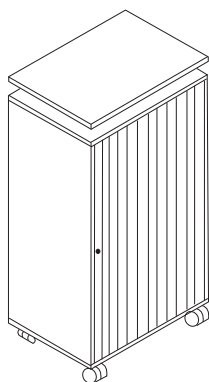
# STANDCONTAINER MIT QUERROLLLADE

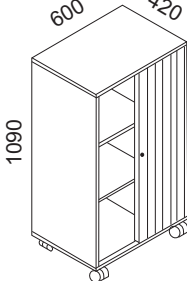
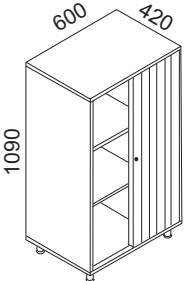
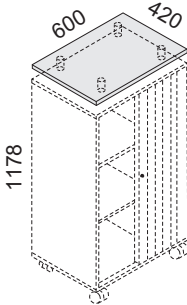
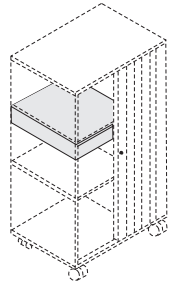

## MATERIALEINSATZ UND EINRICHTUNG

- Hoch qualitative E1 Spanplatten beidseitig mit Melaminharz beschichtet.
- Kunststoffkante 2 mm mit 3 mm Radius
- Hochcontainer sind mit Rollen (Durchmesser 50 mm) ausgestattet.  
Die vorderen Rollen sind feststellbar.
- Querrolladen mit Griff Silber matt (Bohrabstand 128 mm oder 192 mm) und Wechsel-Zylinderschloss, 2 Schlüssel.
- Dekore und Farben sind innerhalb der MARO - Palette wählbar.
- Platte 25 mm und 18 mm auf Distanzstücke (Metall pulverbeschichtet).
- optional Stahlschublade mit Teilauszug.

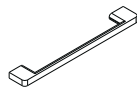
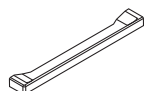
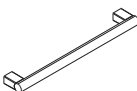
|  | Artikel /<br>Preis EUR | Beschreibung   |  | Artikel /<br>Preis EUR | Beschreibung   |
|--|------------------------|--|--|------------------------|--|
| <b>1. Hochcontainer mit Rollen</b><br><br>           | <b>RK 71</b>           | - Maße: Breite 600 mm x Tiefe 420 mm x Höhe 1006 mm<br>- 3 Konstruktions-bodenerste<br>- 346 mm zweite<br>- 248 mm dritte<br>- 340 mm<br>- vertikale Rollade Seitengriff<br>- Schloss<br>- Rolle 90 mm | <b>2. Hochcontainer mit Füße</b><br><br>                        | <b>RK 72</b>           | - Maße: Breite 600 mm x Tiefe 420 mm x Höhe 1006 mm<br>- 3 Konstruktions-fachböden<br>- H. 346 mm<br>- H. 248 mm<br>- H. 340 mm<br>- Seitengriff<br>- Schloss<br>- Rolle 90 mm |
| <b>Optional</b><br>Deckplatte mit Distanzen<br><br> | <b>RK 95</b>           | - Deckplatte: Breite 600 mm, Tiefe 420 mm<br>- 18 mm Platte<br>- Distanzstücke ø 32 mm<br>- Höhe der Distanzstücke 60 mm   | <b>Optional:</b><br>Metallschublade mit dem Teilauszug<br><br> | <b>RK 96</b>           |  |
| <b>1. Griff B1</b><br>(Bohrabstand 128 mm)<br><br>  | /Stk.                  | - Aufpreis für 1 Stk.<br>- Farbe: chrom-matt   | <b>2. Griff Z1</b><br>(Bohrabstand 192 mm)<br><br>             | /Stk.                  | - Aufpreis für 1 Stk.<br>- Farbe: chrom-matt   |
| <b>3. Griff C1</b><br>(Bohrabstand 128 mm)<br><br>  | /Stk.                  | - Aufpreis für 1 Stk.<br>- Farbe: chrom-matt   | <b>4. Griff W1</b><br>(Bohrabstand 192 mm)<br><br>             | /Stk.                  | - Aufpreis für 1 Stk.<br>- Farbe: chrom-matt   |

# Hängecontainer NANO

H = **550** mm

Tiefe 400 mm  
Breite 250 mm  
Max. Belastung 10 kg

**Oberboden**  
Für Kleinmaterial wie Smartphone, Schlüssel, Brille geeignet

**Befestigungselement**  
Feste Montage auf beiden Seite  
Seiten der Schreibtischplatte.

**Metallschublade mit**  
Wechselzylinderschloss für  
Büroartikeln und persönliche  
Gegenstände. Kippschlüssel.  
Option: Untensilieneinsatz.

**Metallgehäuse**  
Pulverbeschichtet

**Unterboden**  
Stärke 18 mm  
Abgerundete Ecken r=40 mm  
Ermöglicht Aufbewahrung von Ordner,  
Taschen oder Rucksäcken.

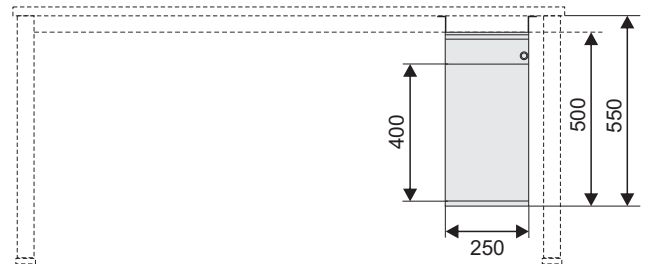
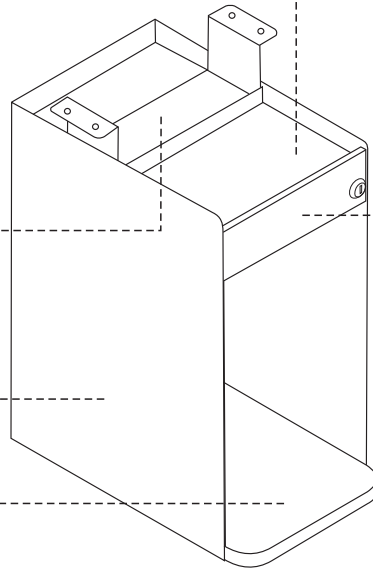

## Materialien und Ausstattung

- Metallgehäuse,
- Unterboden hochwertige E1 Spanplatte beidseitig melaminbeschichtet,
- Die Kanten sind mit Laserkante gefertigt, Stärke 2mm und Radius 3mm,
- Metallschublade, Pulverbeschichtet mit Teilauszug.
- Wechselzylinderschloss und zwei numerierten Schlüssel (einer davon ist ein Kippschlüssel).
- Untensilieneinsatz ( als Option) ermöglicht Teilung der Schublade.
- Montage auf der rechten oder linken Seite.
- Montage auch bei Schreibtischen mit Schiebepplatte möglich.
- Farben nach MARO Palette.

|         |               | DEKORE UND FARBEN   | Korpus, Schublade, Befestigungselement | Unterboden 18 mm |
|---------|---------------|---------------------|--|------------------|
| MELAMIN | GRUPPE 1      | Weiß U1             | —                                      | ●                |
|         |               | Grau U2             | —                                      | ●                |
|         |               | Ahorn Hell D7       | —                                      | ●                |
|         |               | Eiche Napolitano D3 | —                                      | ●                |
|         |               | Buche D2            | —                                      | ●                |
|         |               | Kirsche Havana D1   | —                                      | ●                |
|         |               | Walnuss Maroni D10  | —                                      | ●                |
|         |               | Graphit U4          | —                                      | ●                |
| METALL  | Weiß M02      | ●                   | —                                      |                  |
|         | Aluminium M01 | ●                   | —                                      |                  |
|         | Schwarz M04   | ●                   | —                                      |                  |
|         | Graphit M05   | ●                   | —                                      |                  |

Sonderfarben laut Farbpalette Pfeleiderer möglich:  
www.PFELEIDERER.com  
Sonderfarben laut Farbpalette RAL möglich

# Hängecontainer NANO

## NANO Anwendungsmöglichkeiten.

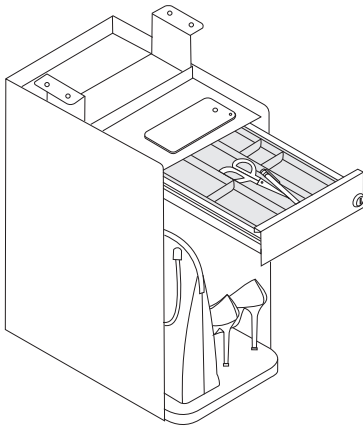

Untensilieneinsatz,  
Tasche und Schuhe

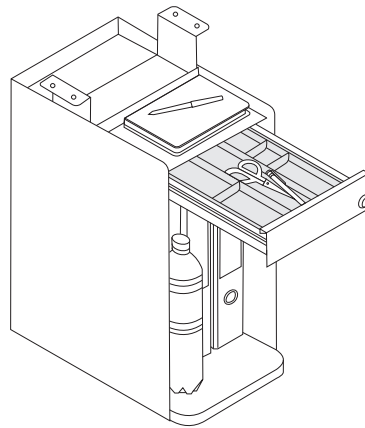

Untensilieneinsatz,  
Ordner, Wasser

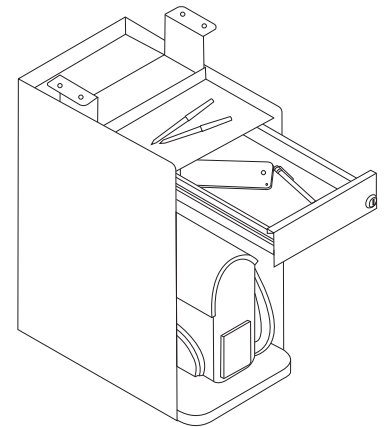

Rucksack

## Montagemöglichkeit - linke oder Rechte Seite

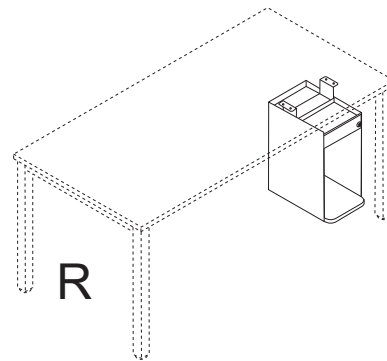
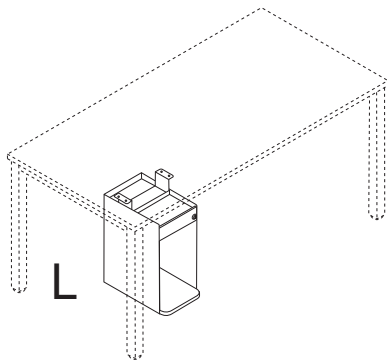

### 1. Hängecontainer NANO.

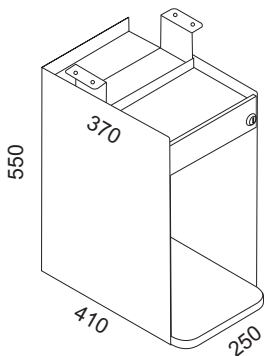

Artikel Preis EUR

RN 01

### 2. Untensilieneinsatz

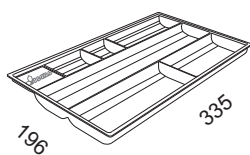

RT 88

# NOTIZEN

Ihr Fachhändler in Berlin:

bam büromöbel Handels GmbH  
Richard-Wagner-Str. 48  
10585 Berlin

tel : +49 30 321 12 28  
service@bam-bueromoebel.de