

SCHRANKSYSTEM PRO

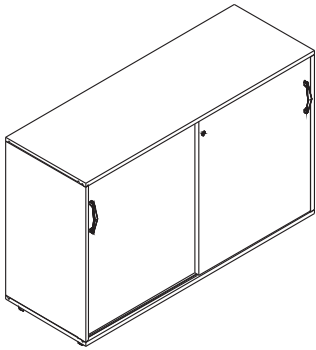

ANSTELLSCHRÄNKE

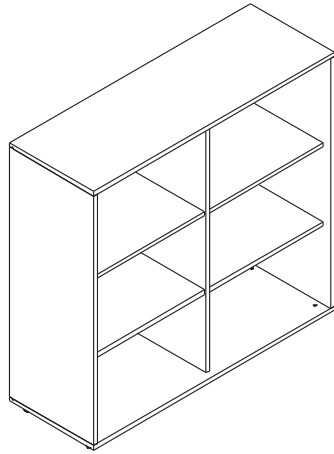

REGALE

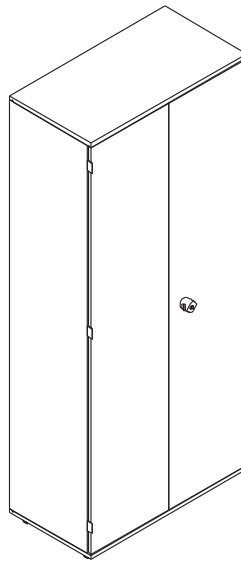

AKTENSCHRÄNKE

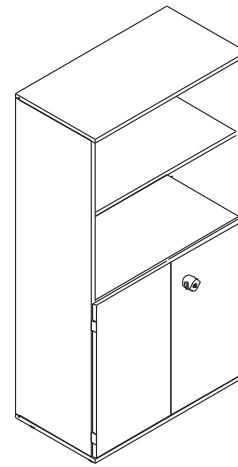

KOMBISCHRÄNKE

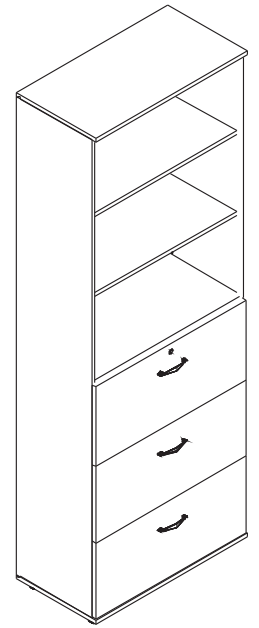

KOMBISCHRÄNKE
MIT REGISTRATUR

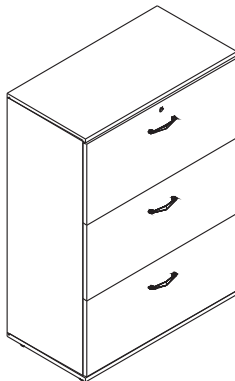

REGISTRATUR-
SCHRÄNKE

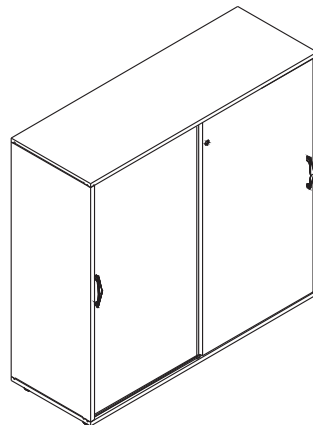

SCHIEBETÜREN-
SCHRÄNKE

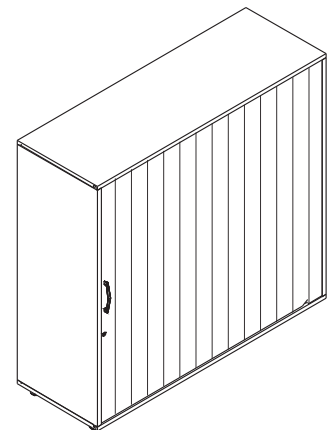

ROLLLADEN-
SCHRÄNKE

BEISPIELE VON SETS

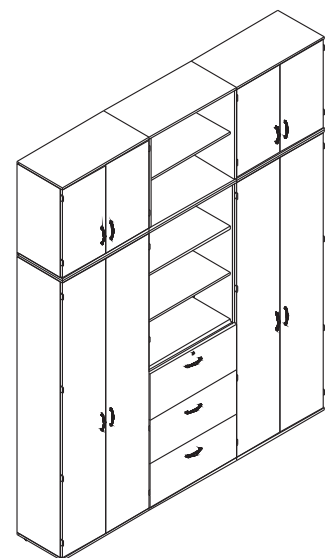
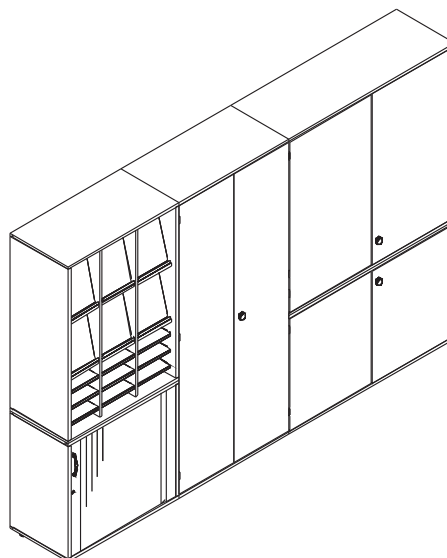
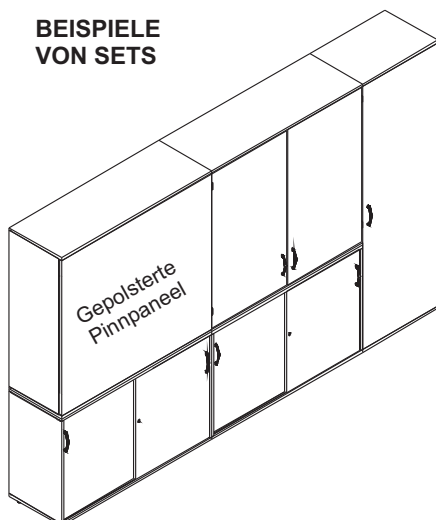









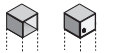
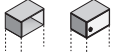

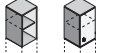
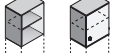
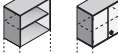

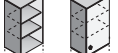

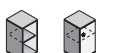



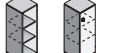
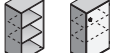





SCHRANKSYSTEM PRO





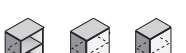











































	DEKORE UND FARBEN	KORPUS	RÜCK- WAND 18 mm	PINWAND	OBERBODEN		FRONT 18 mm	ROLLADEN (Ohne Aufpreis)	GRIFFE	METALL- SOCKET UND STAHL- GESTELL	
					18 mm	25 mm					
MELAMIN	GRUPPE 1	Weiß U1	●	●	—	●	●	●	—	—	—
		Grau U2	●	●	—	●	●	●	—	—	—
		Platinum Grau U6	●	●	—	●	●	●	—	—	—
		Beige Kaschmir U10	●	●	—	●	●	●	—	—	—
		Graphit U11	●	●	—	●	●	●	—	—	—
		Ahorn Hell D7	●	●	—	●	●	●	—	—	—
		Akazie D11	●	●	—	●	●	●	—	—	—
		Eiche Napolitano D3	●	●	—	●	●	●	—	—	—
		Buche D2	●	●	—	●	●	●	—	—	—
		Amerikanische Eiche D12	●	●	—	●	●	●	—	—	—
		Kirsche Havana D1	●	●	—	●	●	●	—	—	—
		Walnuss Maroni D10	●	●	—	●	●	●	—	—	—
	GRUPPE 2*	Weiß Hochglanz U9(HG)	—	—	—	—	—	●	—	—	—
		Orange Hochglanz U8(HG)	—	—	—	—	—	●	—	—	—
		Grün Hochglanz U7(HG)	—	—	—	—	—	●	—	—	—
		Skandinavische Eiche DR4	●	—	—	●	—	●	—	—	—
		Nussbaum Madison DR1	●	—	—	●	—	●	—	—	—
		Kastanien Fumø DR2	●	—	—	●	—	●	—	—	—
METALL	Chrøm Matt (Griffe)	—	—	—	—	—	—	—	●	—	
	Weiß M02	—	—	—	—	—	—	—	—	●	
	Aluminium M01	—	—	—	—	—	—	—	—	●	
	Graphit M05	—	—	—	—	—	—	—	—	●	
	Schwarz M04	—	—	—	—	—	—	—	—	●	
STOFF	Rot S10	—	—	●	—	—	—	—	—	—	
	Grau S02	—	—	●	—	—	—	—	—	—	
	Blau S06	—	—	●	—	—	—	—	—	—	
	Gemischt Røt S11	—	—	●	—	—	—	—	—	—	
	Gemischt Blau S12	—	—	●	—	—	—	—	—	—	
	Gemischt Türkis S13	—	—	●	—	—	—	—	—	—	
	Lindgrün S14	—	—	●	—	—	—	—	—	—	
	Oliv S15	—	—	●	—	—	—	—	—	—	
	Cappuccinø S16	—	—	●	—	—	—	—	—	—	
	Marineblau S17	—	—	●	—	—	—	—	—	—	
	Gemischt Grau S18	—	—	●	—	—	—	—	—	—	
	Schwarz S19	—	—	●	—	—	—	—	—	—	
ROLLADEN FRONT	Weiß	—	—	—	—	—	—	●	—	—	
	Silber	—	—	—	—	—	—	●	—	—	
	Akustisch - gegen Aufpreis	—	—	—	—	—	—	●	—	—	

* Aufpreisen für die Platten in Høchglanz auf der Seite XIX.1, andere Dekøre aus der Gruppe 2 (+7%)

SCHRANKSYSTEM PRO

		REGALE, GARDEROBENSCHRANK, KOMBISCHRÄNKE, AKTENSCHRANK,				
		BREITE HÖHE	420	400	600	800
AUFsätze	1OH 370	 NO21	 NO12 MO12 ND12R/L MD12R/L	 NO13 MO13 ND13R/L MD13R/L	 NO14 MO14 ND14R/L MD14R/L	
	2OH 740	 NO31	 NO22 MO22 ND22R/L MD22R/L	 NO23 MO23 ND23R/L MD23R/L	 NO24 MO24 ND24R/L MD24R/L	
	3OH 1110	 NO41	 NO32 MO32 ND32R/L MD32R/L	 NO33 MO33 ND33R/L MD33R/L	 NO34 MO34 ND34R/L MD34R/L NK38	
SCHRÄNKE UND REGALE	2OH 770	 PO21	 PO22 ZO22 PD22R/L ZD22R/L	 PO23 ZO23 PD23R/L ZD23R/L	 PO24 ZO24 PD24 ZD24 PK21 ZK21	 PD21 ZD21
	3OH 1140	 PO31	 PO32 ZO32 PD32R/L ZD32R/L	 PO33 ZO33 PD33R/L ZD33R/L	 PO34 ZO34 PD34 ZD34 PK36 ZK36	
	4OH 1510	 PO41	 PO42 ZO42 PD42 R/L ZD42 R/L	 PO43 ZO43 PD43 R/L ZD43 R/L PU43 R/L ZU43 R/L	 PO44 ZO44 PD44 ZD44 PK44 ZK44 PK41 ZK41 PU44 ZU44	
	5OH 1880	 PO51	 PO52 ZO52 PD52R/L ZD52R/L	 PO53 ZO53 PD53R/L ZD53R/L PU53R/L ZU53R/L PU57R/L ZU57R/L	 PO54 ZO54 PD54 ZD54 PK54 ZK54 PK53 ZK53 PK51 ZK51 PK52 ZK52 PK55 ZK55 PK56 ZK56 PU54 ZU54 PU58 ZU58	
	6OH 2250	 PO61	 PO62 ZO62 PD62R/L ZD62R/L	 PO63 ZO63 PD63R/L ZD63R/L PU63R/L ZU63R/L	 PO64 ZO64 PD64 ZD64 PK64 ZK64 PK63 ZK63 PK61 ZK61 PK65 ZK65 PK66 ZK66 PU64 ZU64	
	ANSTELLSCHRÄNKE 740 MM 2OH					
	2OH 740			 PO04 PD04 PK01		

SCHRANKSYSTEM PRO

			SCHIEBETÜRENSCHRÄNKE				ROLLADENSCHRÄNKE			
1000	1200	1600	800	1000	1200	1600	800	1000	1200	1600
 NO18 MO18  NO15 MO15  ND15 MD15	 NO16 MO16  ND16 MD16	 NO17 MO17								
 NO28 MO28  NO25 MO25  ND25 MD25	 NO26 MO26  ND26 MD26	 NO27 MO27	 NR24  NR25  NR26  NR27	 NJ24  NJ25  NJ26  NJ27						
 NO38 MO38  NO35 MO35  ND35 MD35	 NO36 MO36  ND36 MD36  NK39	 NO37 MO37	 NR34  NR35  NR36  NR37	 NJ34  NJ35  NJ36  NJ37						
 PO28 ZO28  PO25 ZO25  PD25 ZD25	 PO26 ZO26  PD26 ZD26	 PO27 ZO27	 PR24  PR25  PR26  PR27	 PJ24  PJ25  PJ26  PJ27						
 PO38 ZO38  PO35 ZO35  PD35 ZD35	 PO36 ZO36  PD36 ZD36	 PO37 ZO37	 PR34  PR35  PR36  PR37	 PJ34  PJ35  PJ36  PJ37						
 PO48 ZO48  PO45 ZO45  PD45 ZD45	 PO46 ZO46  PD46 ZD46  PU46 ZU46		 PR46							
 PO58 ZO58  PO55 ZO55  PD55 ZD55	 PO56 ZO56  PD56 ZD56  PU56 ZU56									
 PO68 ZO68  PO65 ZO65  PD65 ZD65	 PO66 ZO66  PD66 ZD66  PU66 ZU66									
 PO05 PD05  PO06 PD06	 PO07	 PR04  PR05  PR06  PR07	 PJ04  PJ05  PJ06  PJ07							

SCHRANKSYSTEM PRO

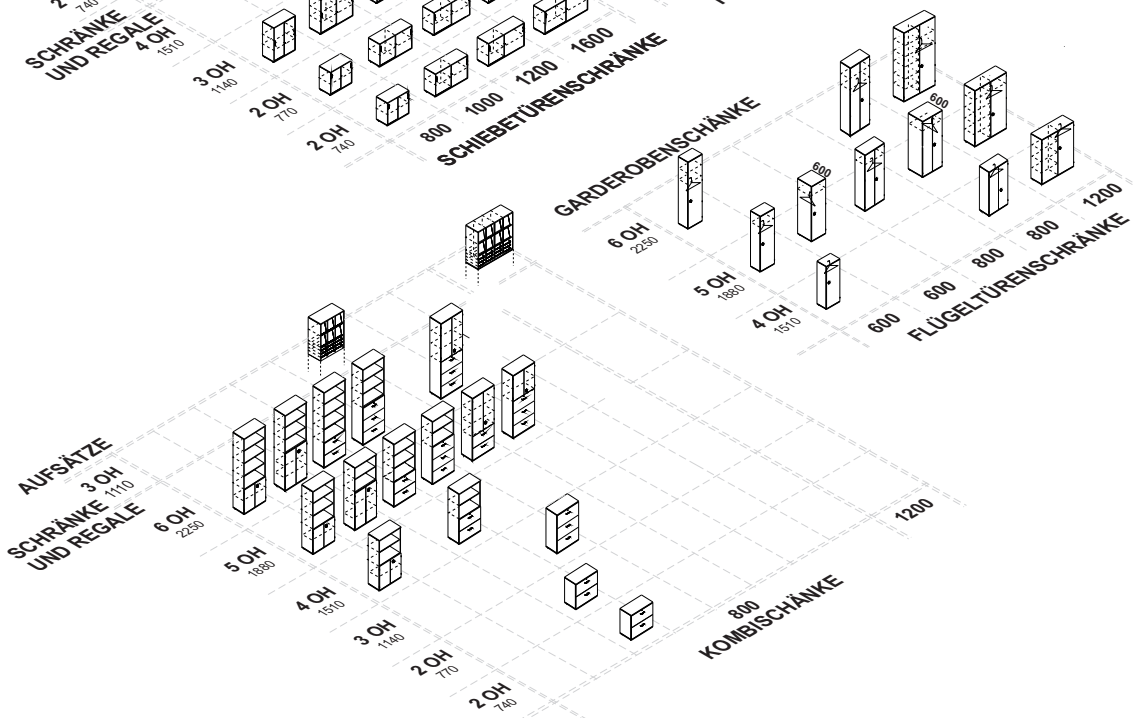
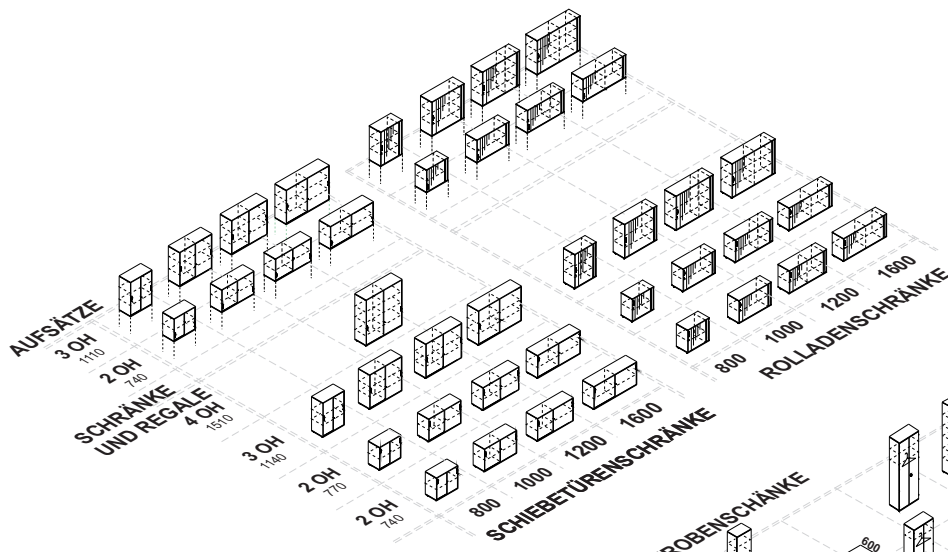
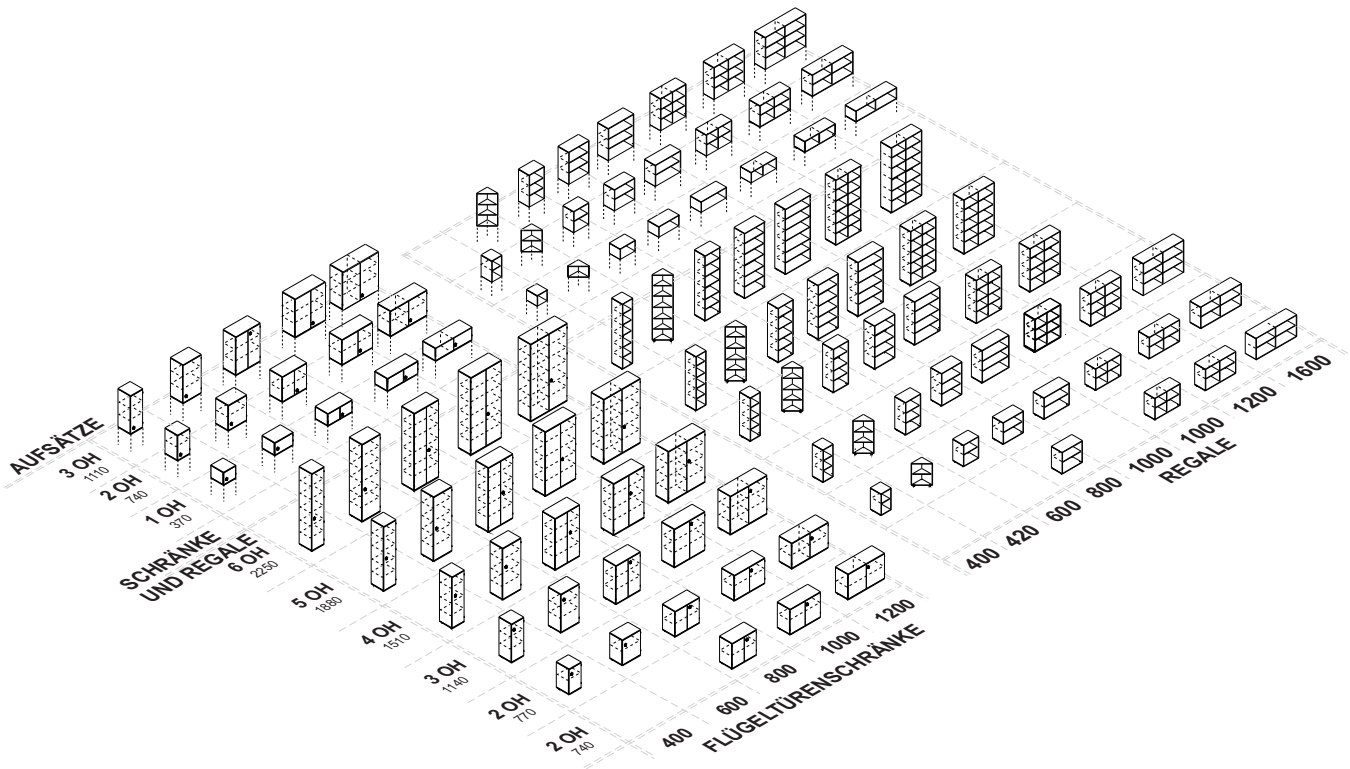

SCHRANKSYSTEM PRO P

PRO "P" Schranksystem umfasst Kombinationsschränke Flügeltürenschränke, Hängeregistratur-, Schiebetüren- und Rollladenschränke sowie Regale und Anstellschränke.
Alle diese Schränke sind in Verkettungen (auch in unterschiedlichen Breiten und Höhen) flexibler miteinander kombinierbar.

MATERIAL / KONSTRUKTION

Hochwertige Spanplatte E1, mit beidseitige Melaminharzbeschichtung mit einer erhöhten Beständigkeit.

Umlaufende, robuste Kunststoffkante 2 mm stark, mit 3mm Radius.

Korpus serienmäßig komplett verleimt, fertig montiert und als Ganze geliefert.

Rückwand mit Stärke 8 mm oder 18 mm als Option. Eingenutete und verleimte Rückwand beidseitig mit Dekoroberfläche, was eine freie Aufstellung ermöglicht. Farben aus MARO Palette.

Korpus und Tür sind 18 mm stark.

Die Oberplatte 18 mm im Standard. Als Option 25 mm möglich (Achtung: Schrank ist dann 7 mm höher) - Farben aus MARO Palette.

Rasterung von innen im Abstand von 32 mm über die ganze Höhe (nicht im Bereich der Türbänder)

zur flexibler Höhenaufteilung der Fachböden.

Melaminfachböden 18 mm. Schränke 1000 mm breit ohne Mittelseite - hier Melaminfachböden 25 mm stark im Standard.

Optional für alle Schränke Melaminfachböden 25 mm Option oder Stahlfachboden -

pulverlackiert in Schwarz mit Ausschnitten für Buchstütze.

Alle Registraturschränke bis Höhe 3OH sind mit ein Gegengewicht im Standard ausgestattet.

Bei höheren Schränken, aus Sicherheitsgründen empfehlen wir ein Gegengewicht als Option oder Montagewinkel für die Wandbefestigung (vor allem die Garderobenschränke).

Alle Fachböden sind gegen Herausziehen gesichert.

Alle Schränke haben 30 mm Verstellgleiter im Standard. Als Option: Stahlsockel H=30 mm,

Rundrohr-Stahlgestell D=30 mm und H=150 mm,

Quadratrohr-Stahlgestell mit D=30 x 30 mm und H=150 mm oder Plattensockel H=100 mm.

FLÜGELTÜRENSCHRÄNKE

Tiefe 420mm - Obereplatte und Untereplatte 420mm tief, seitlichen Platten sind 400mm tief.

Flügeltürenschränke von Breite 1200mm sind mit Mittelseite ausgestattet.

Schränke 1OH und 2OH haben Türen mit Zweipunktverriegelung durch Schließstange. 3OH, 4OH, 5OH,

6OH Schränke haben Dreipunktverriegelung.

Wahlweise Dreholive mit integriertem Zylinderschloss oder Griffe in Chrom matt mit separatem Zylinderschloss.

Ausnahme: 1OH Aufsatzschränke - in Option mit Griffen gibt es kein Zylinderschloss.

Alle Türen sind mit 110 Grad Öffnungswinkel und Soft-Close Zuhaltung ausgestattet. Scharniere 270 Grad als Option verfügbar.

REGISTRATURSCHRÄNKE und KOMBISCHRÄNKE

Oberplatte und Unterplatte 420mm tief, die Seitenwände 400mm tief.

Hängeregister mit Stahlhängerahmen mit voll ausziehbarer Teleskopführung (105%).

Die maximale Belastung beträgt 10 kg oder 25 kg wenn ein Ausgleichsgewicht montiert ist.

Schubladen verfügen über die Auszugssperre, die ein gleichzeitiges Aufziehen mehrerer Schubladen verhindert.

Zentralverriegelung, austauschbarer Zylinderschloss und 2 Schlüssel. Die Schubladen haben jeweils 1 Griff

in der Mitte mit Bohrabstand 128mm (im STANDARD) und 192mm (als OPTION) wählbar.

GLASSTÜREN

- 4mm - Satiniertes Glas oder Antisol-Graphit in Alurahmen. Türen haben Scharniere 95 Grad und ein kleiner Kugelgriff (K1).

SCHIEBETÜRENSCHRÄNKE

Tiefe 420mm - Oberplatte und Unterplatte 420mm tief, seitliche Wände 420mm tief.

Schiebetüren 18mm stark, auf eingelassener Rollen-Führung (Kunststoffprofil). Zylinderschloss mit Wechselzylinder.

Metallgriff im Standard, durchgehende Metall-Griffleiste als Option.

Schränke in Breite 1000mm, 1200mm und 1600mm haben eine Mittelseite im Standard.

Schränke können mit Soft-Close Dämpfung ausgestattet werden - als Option.

ROLLLADENSCHRÄNKE

Tiefe 420mm. Oberboden und Unterboden 420mm tief, seitlichen Wänden 420mm tief.

Schränke in Breite 1200mm und 1600mm haben eine Mittelseite im Standard.

Kunststoff-Rolläden, 8mm stark, läuft in Kunststoff-Führung.

Riegelschloss, austauschbarer Zylinderschloss und 2 Schlüssel.

Metallgriff im Standard, durchgehende Metall-Griffleiste als Option.

Laufrichtung des Rollladens von links nach rechts.

REGALE

Tiefe 420mm - Oberplatte und Unterplatte 420mm, seitlichen Wänden 420mm tief.

ANSTELLSCHRÄNKE: Beschreibung in die Preisliste.

SCHRANKSYSTEM PRO P

Angegebene Schrankhöhe = Korpushöhe + Verstellgleiter 30 mm hoch oder Metallsockel 30 mm hoch

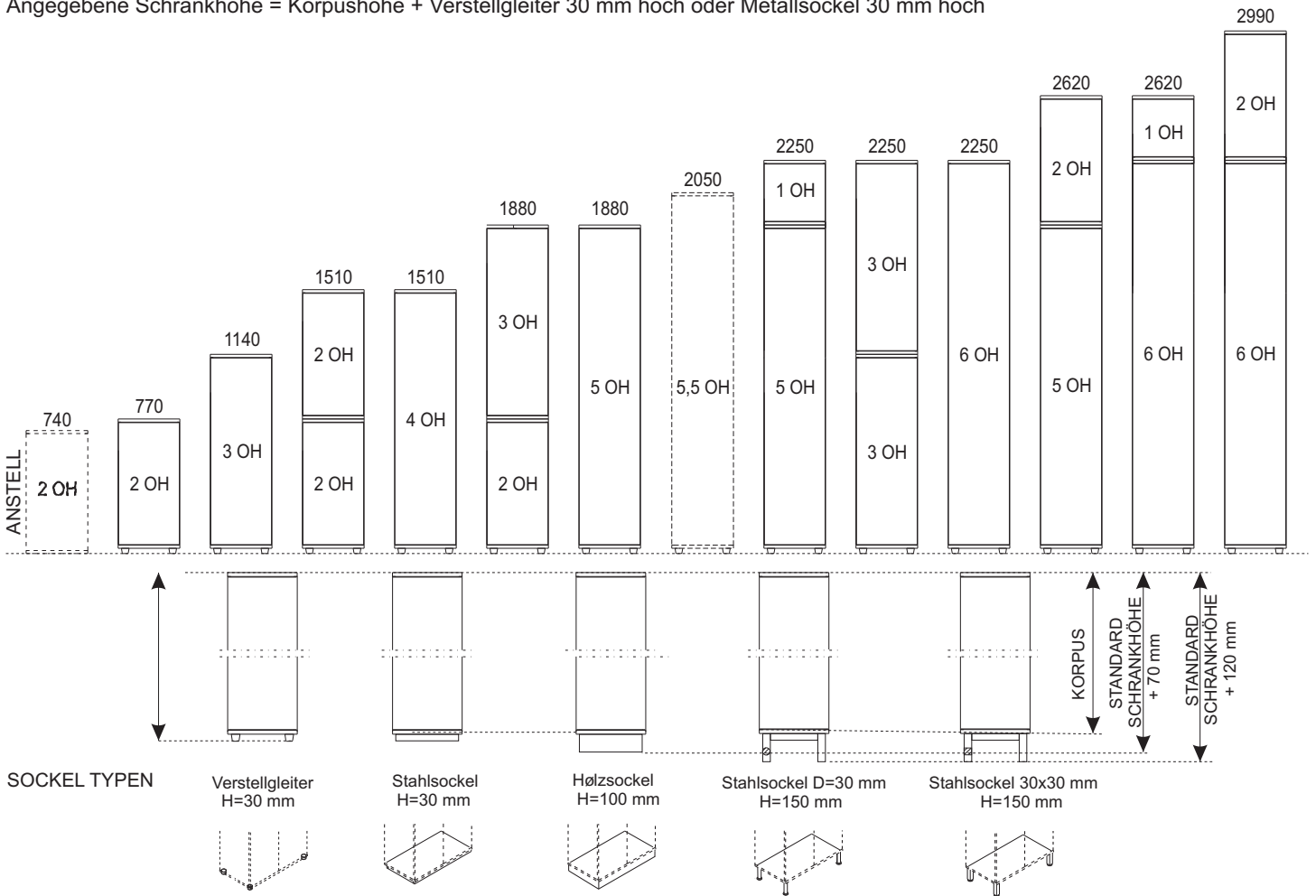

TIEFE **420** mm

FLÜGELTÜRENSCHRANK, KOMBISCHRANK,
HÄNGEREGISTRATURSCHRANK.

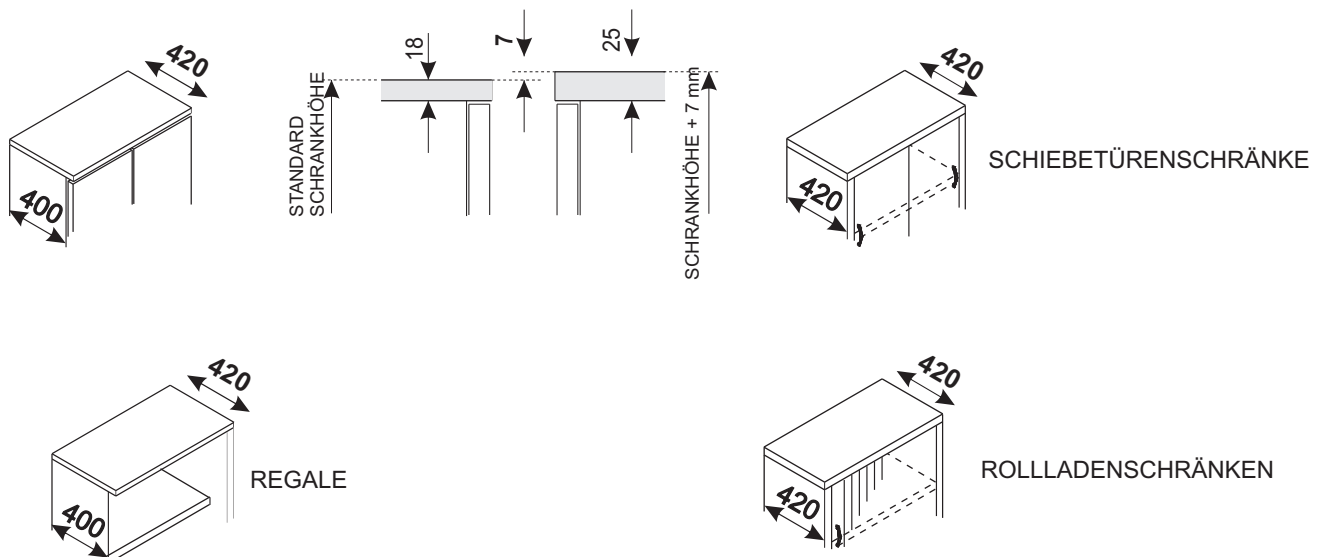

ANSTELLSCHRÄNKE 2 OH 740 mm

H=740 mm (mit Verstellgleiter)

Oberplatte 25 mm (STANDARD nur bei Anstellsschränken)

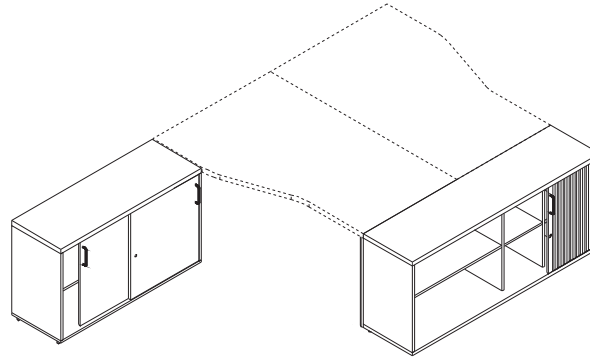

MATERIAL / KONSTRUKTION

Hochwertige Spanplatte E1, mit beidseitige Melaminharzbeschichtung mit einer erhöhten Beständigkeit.

Umlaufende, robuste Kunststoffkante 2 mm stark, mit 3 mm Radius.

Rasterung von innen im Abstand von 32 mm über die ganze Höhe (nicht im Bereich der Türbänder) zur flexibler Höhenaufteilung der Fachböden.

Korpus ist komplett verleimt mit eingenetete, verleimte Rückwand 8 mm oder 18 mm stark (bitte in der Bestellung bestimmen), mit beidseitige Melaminharzbeschichtung für freistehende Aufstellung. Farben aus der MARO Palette.

Korpus und Türe sind 18 mm stark, Oberboden 25mm stark (STANDARD nur bei Anstellsschränken) - Farben aus MARO Palette.

Fachboden 18 mm stark sind gegen Herausziehen gesichert.

Alle Schränke im Standard haben die Verstellgleiter H=29 mm mit Nivellierung +10 mm.

Ein Satz von Verstellgleiter und Verstellkappen - als OPTION.

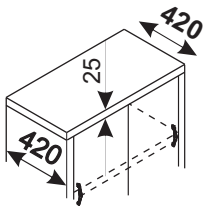

SCHIEBETÜRENSCHRANK

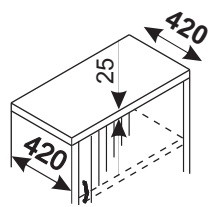

ROLLLADENSCHRANK

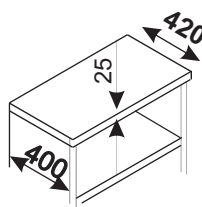

REGAL

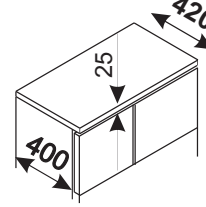

FLÜGELTÜRENSCHRANK

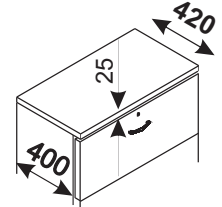

REGISTRATURSCHRANK

STANDARD

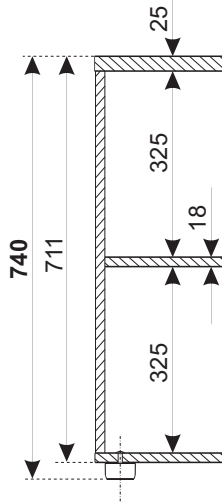

OPTION

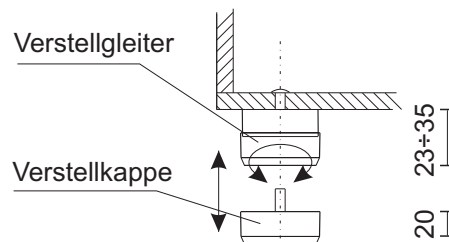
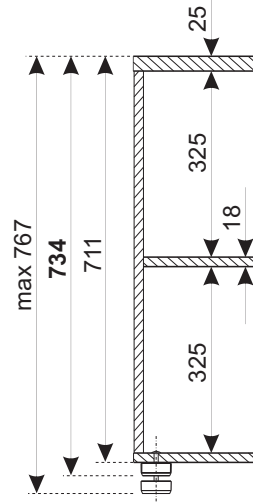

Einstellungskomplett:





Bis Breite 1000 mm: 4 Verstellgleiter und 4 Kappen.

Ab Breite 1200 mm: 6 Verstellgleiter und 6 Kappen.





Anstellschränke 2OH 740 mm

ACHTUNG: Oberboden 25 mm im STANDARD (Oberboden bei allen anderen "PRO" Schränken ist 18 mm stark im STANDARD)





ANSTELLSCHIEBETÜRENSCHRÄNKE 2 OH 740 mm

Tiefe 420 mm	Höhe	Breite	Artikel / Preis EUR	Beschreibung	Tiefe 420 mm	Höhe	Breite	Artikel / Preis EUR	Beschreibung
	2 OH 740	800	PR 204 294,-	Aktenschrank - 2 Schiebetüren - 1 Fachboden - Zylinderschloss		2 OH 740	1200	PR 206 352,-	Aktenschrank - 2 Schiebetüren - 2 Fachboden - Mittelseite - Zylinderschloss
		1000	PR 205 322,-	Aktenschrank - 2 Schiebetüren - 2 Fachboden - Mittelseite - Zylinderschloss			1600	PR 207 450,-	Aktenschrank - 2 Schiebetüren - 2 Fachboden - Mittelseite - Zylinderschloss





ANSTELLROLLADENSCHRÄNKE 2 OH 740 mm

Tiefe 420 mm	Höhe	Breite	Artikel / Preis EUR	Beschreibung	Tiefe 420 mm	Höhe	Breite	Artikel / Preis EUR	Beschreibung
	2 OH 740	800	PJ 204 411,-	Aktenschrank - 1 Rollladen - 1 Fachboden - Zylinderschloss		2 OH 740	1200	PJ 206 503,-	Aktenschrank - 1 Rollladen - 2 Fachboden - Mittelseite - Zylinderschloss
		1000	PJ 205 454,-	Aktenschrank - 1 Rollladen - 1 Fachboden - Zylinderschloss			1600	PJ 207 669,-	Aktenschrank - 1 Rollladen - 2 Fachboden - Mittelseite - Zylinderschloss





ANSTELLFLÜGELTÜRENSCHRÄNKE 2 OH 740 mm

Tiefe 420 mm	Höhe	Breite	Artikel / Preis EUR	Beschreibung	Tiefe 420 mm	Höhe	Breite	Artikel / Preis EUR	Beschreibung
	2 OH 740	800	PD 204 274,-	Aktenschrank - 2 x Türen 2 OH - 1 Fachboden 18 mm - Soft-Close Dämpfung - Zylinderschloss		2 OH 740	1000	PD 205 329,-	Aktenschrank - 2 Türen 2 OH - 1 Fach 25 mm - Soft-Close Dämpfung - Zylinderschloss
		800	PK 201 680,-	Hängeregisterschrank - 2 Hängeregister - Zentralschloss - ohne Gegengewicht			1200	PD 206 393,-	Aktenschrank - 2 Türen 2 OH - 2 Fachboden 18 mm - Soft-Close Dämpfung - 1 Mittelseite - Zylinderschloss

ANSTELLREGAL 2 OH 740 mm

Tiefe 420 mm	Höhe	Breite	Artikel / Preis EUR	Beschreibung	Tiefe 420 mm	Höhe	Breite	Artikel / Preis EUR	Beschreibung
	2 OH 740	800	PO 204 175,-	Regal - 1 Fachboden		2 OH 740	1200	PO 206 239,-	Regal - 2 Fachboden - Mittelseite
		1000	PO 205 222,-	Regal - 2 Fachboden - Mittelseite			1600	PO 207 324,-	Regal - 2 Fachboden - Mittelseite

ZUSÄTZLICHER GLEITERSATZ FÜR HÖHENVERSTELLUNG.

		RT 83 25,-	4 Verstellgleiter und 4 Kappen 20X55 mm			RT 84 37,-	6 Verstellgleiter und 6 Kappen 20X55 mm
---	---	----------------------	--	---	---	----------------------	--

FLÜGELTÜRENSCHRÄNKE 2 OH, VITRINEN, REGISTRATURSCHRÄNKE

FLÜGELTÜRENSCHRÄNKE 4 OH, KOMBISCHRÄNKE

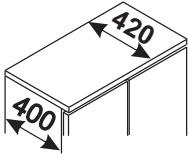

Tiefe **420** mm

Oberböden und Unterböden aufgesetzt - SICHTBAR - Seiten um 20 mm zurückgesetzt.

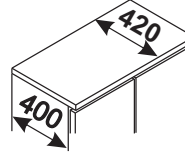

Tiefe **420** mm

Oberböden und Unterböden aufgesetzt - SICHTBAR - Seiten um 20 mm zurückgesetzt.

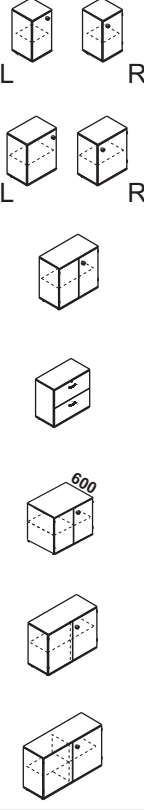
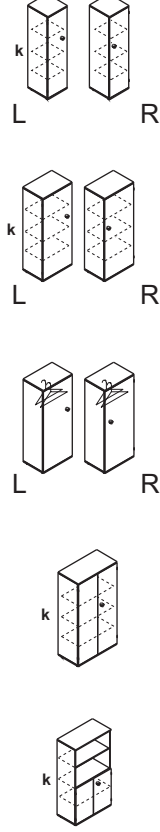
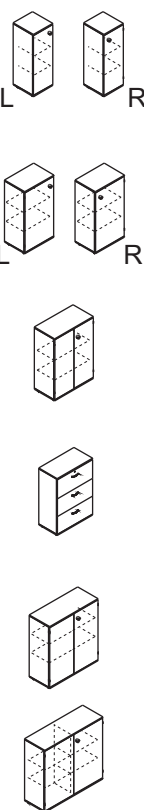
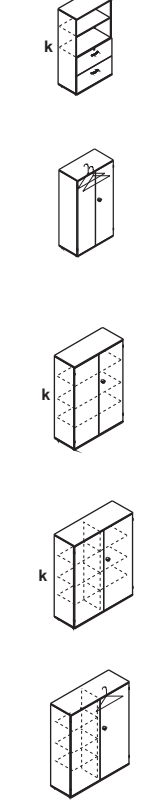

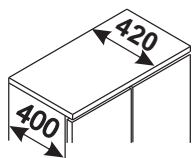

	Höhe	Breite	Artikel / Preis EUR	Beschreibung		Höhe	Breite	Artikel / Preis EUR	Beschreibung	
	770	400	PD 22 R 234,-	Aktenschrank - 1x Türen 2 OH - 1 Fachboden - Soft-Close Dämpfung - Zylinderschloss		1510	400	PD 42 R 343,-	Aktenschrank - 1 Türen 4 OH - 3 Fachboden - Zylinderschloss	
			PD 22 L 234,-					PD 42 L 343,-		
		600	PD 23 R 258,-	Aktenschrank - 1x Türen 2 OH - 1 Fachboden - Soft-Close Dämpfung - Zylinderschloss			600	PD 43 R 383,-	Aktenschrank - 1 Türen 4 OH - 3 Fachboden - Soft-Close Dämpfung - Zylinderschloss	
			PD 23 L 258,-					PD 43 L 383,-		
		800	PD 24 294,-	Aktenschrank - 2 x Türen 2 OH - 1 Fachboden - Soft-Close Dämpfung - Zylinderschloss			800	PU 43 R 561,-	Garderobenschrank - 1 Türen 4 OH. - Zylinderschloss - Soft-Close Dämpfung - Ausziehbare Garderobenstange	
		800	PK 21 613,-	Registrierschrank - 2 Hängeregister - Zylinderschloss - Gegengewicht				PU 43 L 371,-		
			1000	PD 21 360,- (Tiefe 600 mm)				Aktenschrank 2 OH, - 2 x Türen 2 OH, - 2 Fachboden - Soft-Close Dämpfung - Zylinderschloss - Mittelseite	800	PD 44 427,-
		1200	PD 25 343,-	Aktenschrank - 2 x Türen 2 OH - 2 Fachboden - Soft-Close Dämpfung - Zylinderschloss				PK 44 403,-		Kombischrank - 2 x Türen 2 OH - 2 Fachboden - Soft-Close Dämpfung - Konstruktionsfach - fix. - Zylinderschloss
FLÜGELTÜRENSCHRÄNKE 3 OH, VITRINEN, REGISTRATURSCHRÄNKE										
	1140	400	PD 32 R 283,-	Aktenschrank - 1 x Türen 3 OH - 2 Fachboden - Soft-Close Dämpfung - Zylinderschloss		1510	800	PK 41 746,-	Kombischrank mit Hängeregistratur - Konstruktionsfach - 1 Fachboden - Soft-Close Dämpfung - 2 Hängeregister - Zylinderschloss - Ohne Gegengewicht	
			PD 32 L 283,-					PU 44 415,-		
		600	PD 33 R 320,-	Aktenschrank - 1x Türen 3 OH - 2 Fachboden - Soft-Close Dämpfung - Zylinderschloss			1000	PD 45 483,-	Aktenschrank - 2 x Türen 4 OH - 3 Fachboden 25 mm stark - Soft-Close Dämpfung - Zylinderschloss	
			PD 33 L 320,-					1200		PD 46 521,-
		800	PD 34 355,-	Aktenschrank - 2 x Türen 3 OH - 2 Fachboden - Soft-Close Dämpfung - Zylinderschloss			800		PU 46 518,-	Garderobenschrank - 2 x Türen 4 OH - 3 Fachboden - Soft-Close Dämpfung - Konstruktionsfach - Zylinderschloss - Ausziehbare Garderobenstange
		800	PK 36 922,-	Registrierschrank - 3 Hängeregister - Zylinderschloss - Gegengewicht						
1000	PD 35 405,-		Aktenschrank - 2 x Türen 3 OH - 2 Fachboden 25 mm - Soft-Close Dämpfung - Zylinderschloss							
1200	PD 36 482,-	Aktenschrank - 2x Türen 3 OH - 4 Fachboden - Mittelseite - Soft-Close Dämpfung - Zylinderschloss								

FLÜGELTÜRENSCHRÄNKE 5 OH, KOMBISCHRÄNKE

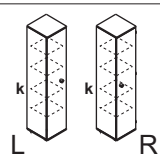
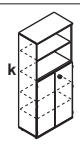
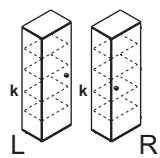
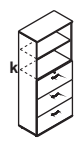
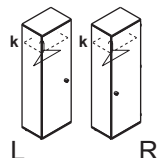
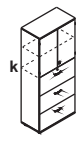
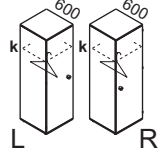
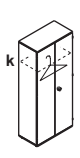
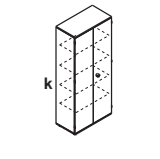
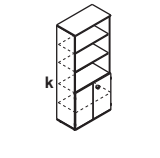

Tiefe **420** mm

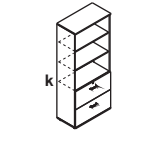
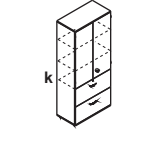
Oberböden und Unterböden aufgesetzt -
SICHTBAR - Seiten um 20 mm zurückgesetzt.

	Höhe	Breite	Artikel / Preis EUR	Beschreibung		Höhe	Breite	Artikel / Preis EUR	Beschreibung
	1880	400	PD 52 R 397,-	Aktenschrank - 1 x Türen 5 OH - 4 Fachboden - Soft-Close Dämpfung - Zylinderschloss		1880	400	PK 53 462,-	Kombischrank - 2 x Türen 3 OH - Konstruktionsfach - 3 Fachboden - Soft-Close Dämpfung - Zylinderschloss
			PD 52 L 397,-					PK 55 1007,-	Kombischrank mit Registratur - 3 Hängeregister - 1 Fach - 1 Konstruktionsfach - Zylinderschloss - ohne Gegengewicht
	1880	600	PD 53 R 443,-	Aktenschrank - 1 x Türen 5 OH - 4 Fachboden - Soft-Close Dämpfung - Zylinderschloss		1880	600	PK 56 1092,-	Kombischrank mit Registratur - 2 x Türen 2 OH - 1 Fach - 3 Hängeregister - Soft-Close Dämpfung - 1 Konstruktionsfach - Zylinderschloss - Zentralschloss - ohne Gegengewicht
			PD 53 L 443,-					PU 54 465,-	Garderobenschrank - 2 x Türen 5 OH - 1 Fachboden - Soft-Close Dämpfung - Zylinderschloss - Ausziehbare Garderobenstange
	1880	600	PU 53 R 487,-	Garderobenschrank - 1 x Türen 5 OH - 1 Fachboden - Soft-Close Dämpfung - Zylinderschloss - Ausziehbare Garderobenstange		1880	800	PU 58 573,-	Garderobenschrank - 2 x Türen 5 OH - 1 Fachboden - Soft-Close Dämpfung - Zylinderschloss - Ausziehbare Garderobenstange
			PU 53 L 487,-					PD 55 545,-	Aktenschrank - 2 x Türen 2 OH - 1 Konstruktionsfach - 3 Fachboden - Soft-Close Dämpfung - Zylinderschloss - Fachboden 25 mm
	1880	600	PU 57 R 499,-	Garderobenschrank - Tiefe 600 mm - 1 x Türe 5 OH - 1 Fachboden - Soft-Close Dämpfung - Garderobenstange		1880	1000	PD 56 574,-	Aktenschrank - 2 x Türen 5 OH - 8 Fachboden - Soft-Close Dämpfung - 1 Konstruktionsfach - Zylinderschloss
			PU 57 L 499,-					PK 51 801,-	Kombischrank mit Hängeregistratur - 2 x Türen 2 OH - 1 Konstruktionsfach - 3 Fachboden - Soft-Close Dämpfung - Zylinderschloss
	1880	600	PD 54 487,-	Aktenschrank - 2 x Türen 5 OH - 4 Fachboden - Soft-Close Dämpfung - Zylinderschloss		1880	1200	PU 56 546,-	Garderobenschrank - 2 x Türen 5 OH - 5 Fachboden - Soft-Close Dämpfung - Zylinderschloss - Ausziehbare Garderobenstange - 1 Konstruktionsfach
			PK 54 439,-					PK 52 849,-	Kombischrank mit Registratur - 2 x Türen 3 OH - 2 Fachboden - 2 Hängeregister - Soft-Close Dämpfung - 1 Konstruktionsfach - Zylinderschloss - Zentralschloss - Ohne Gegengewicht
	800	800							

Schrankhöhen enthalten 30 mm hoch Verstellgleiter.

FLÜGELTÜRENSCHRÄNKE 5,5 OH, KOMBISCHRÄNKE

Alle Regale und Flügeltürenschränke sind als 5,5 OH verfügbar. Schrankhöhe H=2050 mm. (Schrankhöhe enthält 30 mm Verstellgleiter). Schrankhöhe H=2020 mm. Die Menge von Mittelseiten und Fachboden wie in 5OH Schränken. Aufpreis: 5,5OH=5OH+15%.

In Artikelnummer von höherer Schrank 5,5OH, auf Auftragsbestätigung, finden Sie Beschreibung "W" am Ende, z. B. PD 56 W.

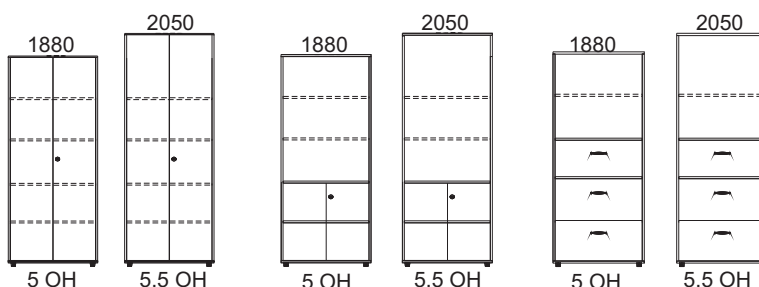

FLÜGELTÜRENSCHRÄNKE 6 OH, KOMBISCHRÄNKE

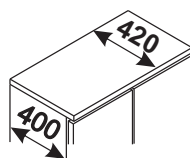

Tiefe **420** mm

Oberböden und Unterböden aufgesetzt -
SICHTBAR - Seiten um 20 mm zurückgesetzt.

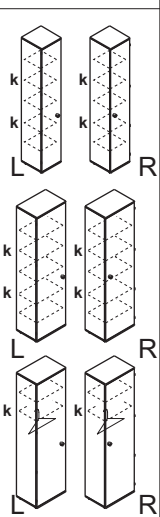
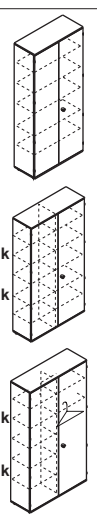
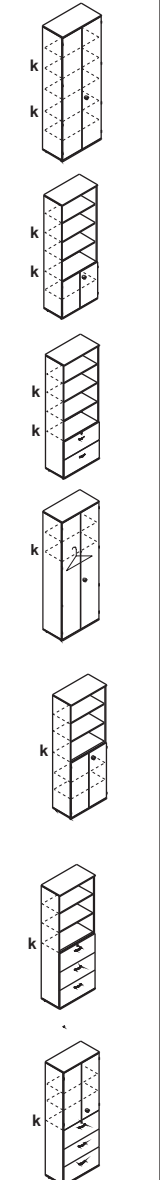
	Höhe	Breite	Artikel / Preis EUR	Beschreibung		Höhe	Breite	Artikel / Preis EUR	Beschreibung			
	400	400	PD 62 R 409,-	Aktenschrank - 1 x Türen 6 OH - 5 Fachboden		1000	400	PD 65 660,-	Aktenschrank - 2 x Türen 6 OH - 5 Fachboden - Soft-Close Dämpfung - Zylinderschloss			
			PD 62 L 409,-	- Soft-Close Dämpfung - Zylinderschloss					PD 65 660,-	- 2 x Türen 6 OH - 5 Fachboden - Soft-Close Dämpfung - Zylinderschloss - Fachboden 25 mm.		
	600	600	400	PD 63 R 429,-		Aktenschrank - 1 x Türen 6 OH - 5 Fachboden	2250	1200	400	PD 66 773,-	Aktenschrank - 2 x Türen 6 OH - 10 Fachboden - Soft-Close Dämpfung - 1 Konstruktionsfach - Zylinderschloss	
				PD 63 L 429,-		- Soft-Close Dämpfung - Zylinderschloss					PD 66 773,-	- 2 x Türen 6 OH - 10 Fachboden - Soft-Close Dämpfung - 1 Konstruktionsfach - Zylinderschloss
		1200	400	PU 63 R 521,-		Garderobenschrank - 1 x Türen 6 OH - 2 Fachboden	2250	1200	400	PU 66 769,-	Garderobenschrank - 2 x Türen 6 OH - 7 Fachboden - Soft-Close Dämpfung - 1 Konstruktionsfach - Ausziehbare Garderobenstange - Zylinderschloss	
				PU 63 L 521,-		- Soft-Close Dämpfung - Zylinderschloss - Ausziehbare Garderobenstange					PU 66 769,-	- 2 x Türen 6 OH - 7 Fachboden - Soft-Close Dämpfung - 1 Konstruktionsfach - Ausziehbare Garderobenstange - Zylinderschloss
	2250	800	400	PD 64 552,-		Aktenschrank - 2 x Türen 6 OH - 5 Fachboden - Soft-Close Dämpfung - Zylinderschloss		800	400		PD 64 552,-	Aktenschrank - 2 x Türen 6 OH - 5 Fachboden - Soft-Close Dämpfung - Zylinderschloss
				PK 64 505,-		Kombischrank - 2 x Türen 2 OH - 1 Konstruktionsfach - 4 Fachboden - Soft-Close Dämpfung - Zylinderschloss					PK 64 505,-	Kombischrank - 2 x Türen 2 OH - 1 Konstruktionsfach - 4 Fachboden - Soft-Close Dämpfung - Zylinderschloss
				PK 61 848,-		Kombischrank mit Hängeregistratur - 2 Hängeregister - 3 Fachboden - 1 Konstruktionsfach - Zylinderschloss - Ohne Gegengewicht					PK 61 848,-	Kombischrank mit Hängeregistratur - 2 Hängeregister - 3 Fachboden - 1 Konstruktionsfach - Zylinderschloss - Ohne Gegengewicht
				PU 64 502,-		Garderobenschrank - 2 x Türen 6 OH - 2 Fachboden - Soft-Close Dämpfung - Zylinderschloss - Ausziehbare Garderobenstange					PU 64 502,-	Garderobenschrank - 2 x Türen 6 OH - 2 Fachboden - Soft-Close Dämpfung - Zylinderschloss - Ausziehbare Garderobenstange
				PK 63 522,-		Kombischrank - 2 x Türen 3 OH - 1 Konstruktionsfach - 4 Fachboden - Soft-Close Dämpfung					PK 63 522,-	Kombischrank - 2 x Türen 3 OH - 1 Konstruktionsfach - 4 Fachboden - Soft-Close Dämpfung
				PK 65 1067,-		Kombischrank mit Hängeregistratur - 3 Hängeregister - 1 Konstruktionsfach - 2 Fachboden - Zentralschloss - Ohne Gegengewicht					PK 65 1067,-	Kombischrank mit Hängeregistratur - 3 Hängeregister - 1 Konstruktionsfach - 2 Fachboden - Zentralschloss - Ohne Gegengewicht
PK 66 1179,-	Kombischrank mit Hängeregistratur - 2 x Türen 3 OH - 2 Fachboden - 3 Hängeregister - Soft-Close Dämpfung - 1 Konstruktionsfach - Zylinderschloss - Zentralschloss - Ohne Gegengewicht	PK 66 1179,-	Kombischrank mit Hängeregistratur - 2 x Türen 3 OH - 2 Fachboden - 3 Hängeregister - Soft-Close Dämpfung - 1 Konstruktionsfach - Zylinderschloss - Zentralschloss - Ohne Gegengewicht									

AUFSÄTZE

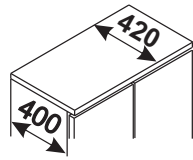

Tiefe **420** mm

Oberböden und Unterböden aufgesetzt -
SICHTBAR - Seiten um 20 mm zurückgesetzt.

Bei Austausch von Dreholive auf Griff (192 mm oder 128 mm) in 1 OH Aufsätzen gibt es kein Schloss.

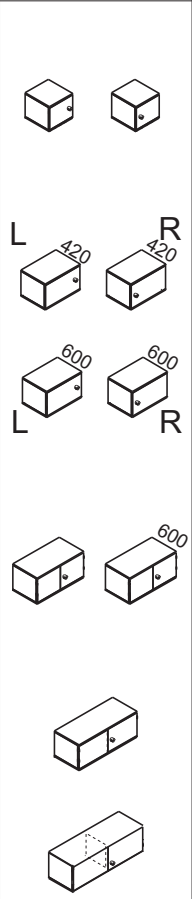
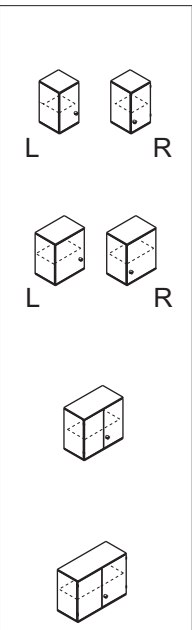
AUFSÄTZE 1OH						Höhe	Breite	Artikel / Preis EUR	Beschreibung				
	370	400	ND 12 R 173,-	Aufsatz - 1 x Türen 1 OH - Zylinderschloss - Soft-Close Dämpfung		740	800	ND 29 393,-	Aufsatz, Tiefe 600 - 2 x Türen 2 OH - 1 Fach - Soft-Close Dämpfung - Zylinderschloss				
			ND 12 L 173,-										
		600	ND 13 R 202,-	ND 13 L 202,-	Aufsatz, Tiefe 420 - 1 x Türen 1 OH - Zylinderschloss		1000	ND 25 309,-	Aufsatz - 2 x Türen 2 OH - 1 Fach 25 mm - Soft-Close Dämpfung - Zylinderschloss				
			ND 10 R 233,-	ND 10 L 233,-						Aufsatz, Tiefe 600 - 1 x Türen 1 OH - Zylinderschloss			
		800	ND 14 246,-	Aufsatz, Tiefe 420 - 2 x Türen 1 OH - Soft-Close Dämpfung - Zylinderschloss			1200	ND 26 349,-	Aufsatz - 2 x Türen 2 OH - 2 Fachboden - Soft-Close Dämpfung - Mittelseite - Zylinderschloss				
			ND 19 253,-										
		1000	ND 15 259,-	Aufsatz - 2 x Türen 1 OH - Soft-Close Dämpfung - Zylinderschloss			AUFSÄTZE 3 OH						
		1200	ND 16 280,-									Aufsatz - 2 x Türen 1 OH - Soft-Close Dämpfung - Mittelseite - Zylinderschloss	
			740	400	ND 22 R 200,-		Aufsatz - 1 x Türen 2 OH - 1 Fach - Zylinderschloss - Soft-Close Dämpfung		1110	400	ND 32 R 255,-		
					ND 22 L 200,-						ND 32 L 255,-		
600	ND 23 R 232,-			ND 23 L 232,-	Aufsatz, Tiefe 420 - 1 x Türen 2 OH - 1 Fach - Zylinderschloss		600	ND 33 R 287,-		ND 33 L 287,-	Aufsatz - 1 x Türen 3 OH - 2 Fachboden - Zylinderschloss		
	ND 20 R 267,-			ND 20 L 267,-				Aufsatz, Tiefe 600 - 1 x Türen 2 OH - 1 Fach - Zylinderschloss		ND 30 R 302,-			ND 30 L 302,-
800	ND 24 273,-			Aufsatz, Tiefe 420 - 2 x Türen 2 OH - 1 Fach - Soft-Close Dämpfung - Zylinderschloss		800	ND 34 319,-			Aufsatz, Tiefe 420 - 2 x Türen 3 OH - 2 Fachboden - Soft-Close Dämpfung - Zylinderschloss			
	1000						ND 39 405,-	Aufsatz, Tiefe 600 - 2 x Türen 3 OH - 2 Fachboden - Soft-Close Dämpfung - Zylinderschloss					
1200				ND 35 365,-	Aufsatz - 2 x Türen 3 OH - 2 Fachboden 25 mm - Soft-Close Dämpfung - Zylinderschloss		1000			ND 36 438,-	Aufsatz - 2 x Türen 3 OH - 4 Fachboden - Soft-Close Dämpfung - Mittelseite - Zylinderschloss		
	ND 36 438,-			Aufsatz - 2 x Türen 3 OH - 4 Fachboden - Soft-Close Dämpfung - Mittelseite - Zylinderschloss									

REGALE

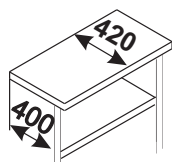

Für die Schranktiefe **420** mm

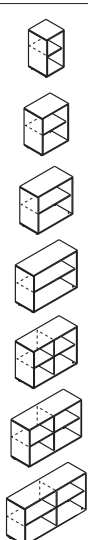
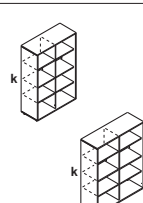
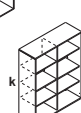
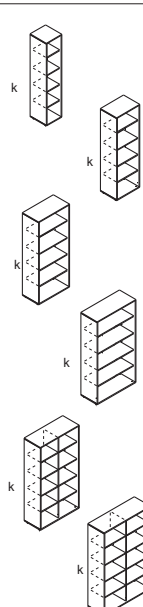
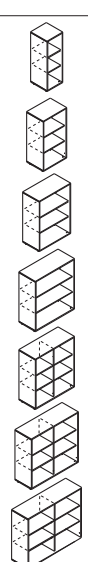
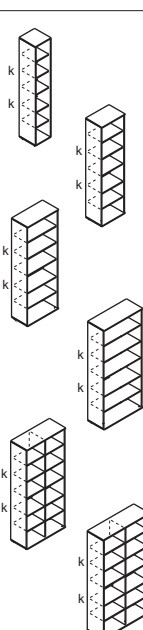
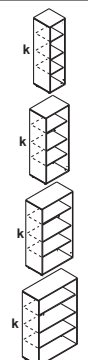
REGALE 2 OH					REGALE 4 OH						
Tiefe 400/420 mm	Höhe	Breite	Artikel / Preis EUR	Beschreibung		Höhe	Breite	Artikel / Preis EUR	Beschreibung		
	770	400	PO 22 162,-	Regal , Tiefe 400/420 - 1 Fach		1510	1000	PO 45 344,-	Regal , Tiefe 400/420 - 6 Fachboden - 1 Mittelseite		
		600	PO 23 177,-	Regal , Tiefe 400/420 - 1 Fach				1200	PO 46 368,-	Regal , Tiefe 400/420 - 6 Fachboden - 1 Mittelseite	
		800	PO 24 184,-	Regal , Tiefe 400/420 - 1 Fach				REGALE 5 OH			
				1000	PO 28 213,-	Regal , Tiefe 400/420 - 1 Fach 25 mm		1880	400	PO 52 313,-	Regal , Tiefe 400/420 - 4 Fachboden
				1000	PO 25 221,-	Regal , Tiefe 400/420 - 2 Fachboden - 1 Mittelseite			600	PO 53 329,-	Regal , Tiefe 400/420 - 4 Fachboden
				1200	PO 26 242,-	Regal , Tiefe 400/420 - 2 Fachboden - 1 Mittelseite			800	PO 54 342,-	Regal , Tiefe 400/420 - 4 Fachboden
				1600	PO 27 298,-	Regal , Tiefe 400/420 - 2 Fachboden - 1 Mittelseite			1000	PO 58 383,-	Regal , Tiefe 400/420 - 4 Fachboden 25 mm
REGALE 3 OH					1000	PO 55 394,-			Regal , Tiefe 400/420 - 8 Fachboden - 1 Mittelseite		
	1140	400	PO 32 213,-	Regal , Tiefe 400/420 - 2 Fachboden		2250			400	PO 62 346,-	Regal , Tiefe 400/420 - 5 Fachboden
		600	PO 33 228,-	Regal , Tiefe 400/420 - 2 Fachboden					600	PO 63 394,-	Regal , Tiefe 400/420 - 5 Fachboden
		800	PO 34 240,-	Regal , Tiefe 400/420 - 2 Fachboden			800	PO 64 415,-	Regal , Tiefe 400/420 - 5 Fachboden		
		1000	PO 38 273,-	Regal , Tiefe 400/420 - 2 Fachboden 25 mm			1000	PO 68 504,-	Regal , Tiefe 400/420 - 5 Fachboden 25 mm		
				1000			PO 35 283,-	Regal , Tiefe 400/420 - 4 Fachboden - 1 Mittelseite	1000	PO 65 516,-	Regal , Tiefe 400/420 - 10 Fachboden - 1 Konstruktionsfach
				1200			PO 36 311,-	Regal , Tiefe 400/420 - 4 Fachboden - 1 Mittelseite	1200	PO 66 562,-	Regal , Tiefe 400/420 - 10 Fachboden - 1 Konstruktionsfach
				1600			PO 37 386,-	Regal , Tiefe 400/420 - 4 Fachboden - 1 Mittelseite	REGALE 4 OH		
REGALE 4 OH						1510	400	PO 42 262,-	Regal , Tiefe 400/420 - 3 Fachboden		
		600	PO 43 281,-	Regal , Tiefe 400/420 - 3 Fachboden							
		800	PO 44 291,-	Regal , Tiefe 400/420 - 3 Fachboden							
		1000	PO 48 325,-	Regal , Tiefe 400/420 - 3 Fachboden 25 mm							

REGALE

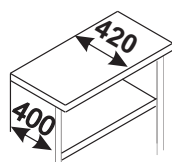

Für die Schranktiefe **420** mm

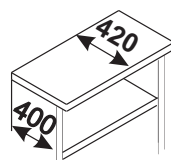



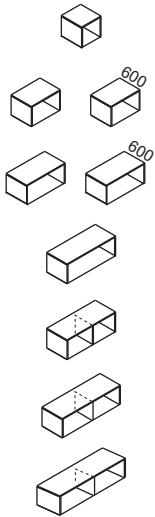
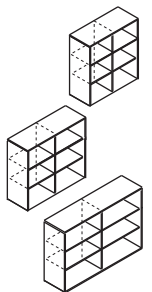

Für die Schranktiefe **420** mm

REGALE - AUFSÄTZE 1 OH

REGALE - AUFSÄTZE 3 OH

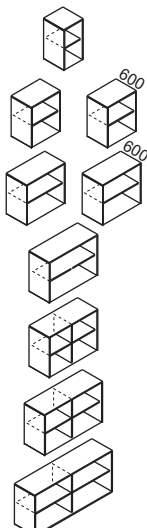
Tiefe 400/420 mm	Höhe	Breite	Artikel / Preis EUR	Beschreibung	Tiefe 400/420 mm	Höhe	Breite	Artikel / Preis EUR	Beschreibung	
	370	400	NO 12 130,-	Aufsatz Tiefe 400/420		1110	1000	NO 35 225,-	Aufsatz - 4 Fachboden - 1 Mittelseite	
		600	NO 13 137,-	Aufsatz Tiefe 400/420				NO 36 246,-	Aufsatz - 4 Fachboden - 1 Mittelseite	
		800	NO 10 157,-	Aufsatz 600, Tiefe 580/600						
		1000	NO 14 146,-	Aufsatz Tiefe 400/420				NO 37 306,-	Aufsatz - 4 Fachboden - 1 Mittelseite	
			NO 19 168,-	Aufsatz 600, Tiefe 580/600						
			1000	NO 18 159,-	Aufsatz Tiefe 400/420	ECKREGALE				
			1000	NO 15 173,-	Aufsatz , Tiefe 400/420 - 1 Mittelseite					
			1200	NO 16 199,-	Aufsatz , Tiefe 400/420 - 1 Mittelseite					
	1600	NO 17 231,-	Aufsatz , Tiefe 400/420 - 1 Mittelseite	Tiefe 420 mm	Höhe	Breite	Artikel / Preis EUR	Beschreibung		

REGALE - AUFSÄTZE 2 OH

	740	400	NO 22 130,-	Aufsatz , Tiefe 400/420 - 1 Fach		2 OH 770	420	PO 21 196,-	Eckregal - 1 Fach
		600	NO 23 139,-	Aufsatz , Tiefe 400/420 - 1 Fach					
			NO 20 147,-	Aufsatz 600, Tiefe 580/600- 1 Fach		4 OH 1510	420	PO 41 312,-	Eckregal - 3 Fachboden
		800	NO 24 149,-	Aufsatz , Tiefe 400/420 - 1 Fach					
			NO 29 149,-	Aufsatz 600, Tiefe 580/600- 1 Fach		6 OH 2250	420	PO 61 435,-	Eckregal - 5 Fachboden
		1000	NO 28 167,-	Aufsatz , Tiefe 400/420 - 1 Fach 25 mm					
		1000	NO 25 175,-	Aufsatz , Tiefe 400/420 - 2 Fachboden - 1 Mittelseite					
		1200	NO 26 201,-	Aufsatz , Tiefe 400/420 - 2 Fachboden - 1 Mittelseite					
1600	NO 27 276,-	Aufsatz , Tiefe 400/420 - 2 Fachboden - 1 Mittelseite							

REGALE - AUFSÄTZE 3 OH

	1110	400	NO 32 168,-	Aufsatz , Tiefe 400/420 - 2 Fachboden
		600	NO 33 182,-	Aufsatz , Tiefe 400/420 - 2 Fachboden
			NO 30 209,-	Aufsatz 600, Tiefe 580/600 - 2 Fachboden
		800	NO 34 190,-	Aufsatz , Tiefe 400/420 - 2 Fachboden
			NO 39 218,-	Aufsatz 600, Tiefe 580/600 - 2 Fachboden
1000	NO 38 217,-	Aufsatz , Tiefe 400/420 - 2 Fachboden 25 mm		

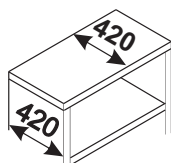

REGALE



Für die Schranktiefe **420** mm

ECKKAUFSÄTZE

REGALE - AUFSÄTZE 3 OH

Tiefe 420 mm	Höhe	Breite	Artikel / Preis EUR	Beschreibung
	1 OH 370	420	NO 21 147,-	Eckkaufsatz
	2 OH 740	420	NO 31 196,-	Eckkaufsatz - 1 Fach
	3 OH 1110	420	NO 41 253,-	Eckkaufsatz - 2 Fachboden



1110

800

NK 38
664,-

Aufsatz für Prospekte
enthält 15 Stk
Metallfächer



2 OH
740

420

NO 31
196,-

Eckkaufsatz
- 1 Fach

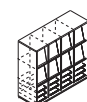

1200

NK 39
852,-

Aufsatz für Prospekte
enthält 20 Stk
Metallfächer



3 OH
1110

420

NO 41
253,-

Eckkaufsatz
- 2 Fachboden

Schrankhöhe = Korpshöhe

GLASTÜREN IN ALURAHMEN

Zu jeder Tür in Aluminiumrahmen wird die Soft-Close Dämpfung montiert: Türe 2 oder 3 OH: 1 Stück für ein Flügel
Türe 4 oder 5 OH: 2 Stück für ein Flügel

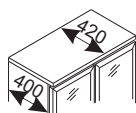

Tiefe **420** mm

Oberböden und Unterböden aufgesetzt -
SICHTBAR - Seiten um 20 mm zurückgesetzt.

FÜR REGALE

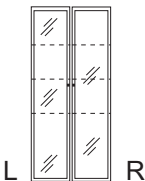
	Höhe	Breite	Artikel	Preis EUR	Beschreibung
Untertüre* 	2 OH	800	SZ 71	493,- / Paar	Satiniertes Glas oder Antisol Graphit
	3 OH	800	SZ 72	603,- / Paar	Satiniertes Glas oder Antisol Graphit
	4 OH	800	SZ 81	743,- / Paar	Satiniertes Glas oder Antisol Graphit
	5 OH	800	SZ 82	889,- / Paar	Satiniertes Glas oder Antisol Graphit

FÜR KOMBISCHRÄNKE

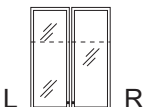
Obertüre 	3 OH	800	SZ 73	596,- / Paar	Satiniertes Glas oder Antisol Graphit
	zu den Schränke PK 51; PK 54				
	3 OH	800	SZ 74	579,- / Paar	Satiniertes Glas oder Antisol Graphit
	zu den Schränke PK 63; PK 65				



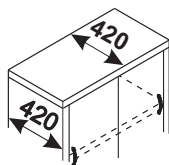

*Untertüre passen nur für die Regale mit gleiche OH Höhe wie das Glas.
Einzeltüre für die Schränke 400 mm breit kosten den Halbenpreis und haben das Artikelnummer mit "p" am Ende.

SCHIEBETÜRENSCHRÄNKE







Tiefe **420** mm

SCHIEBETÜRENSCHRÄNKE 2 OH

Tiefe 420 mm	Höhe	Breite	Artikel / Preis EUR	Beschreibung	Tiefe 420 mm	Höhe	Breite	Artikel / Preis EUR	Beschreibung
	770	800	PR 24 295,-	Aktenschrank - 2 x Schiebetüren - 1 Fach - 1 Riegelschloss		770	1200	PR 26 343,-	Aktenschrank - 2 x Schiebetüren - 2 Fachboden - 1 Mittelseite - 1 Riegelschloss
		1000	PR 25 319,-	Aktenschrank - 2 x Schiebetüren - 2 Fachboden - 1 Mittelseite - 1 Riegelschloss			1600	PR 27 454,-	Aktenschrank - 2 x Schiebetüren - 2 Fachboden - 1 Mittelseite - 1 Riegelschloss

SCHIEBETÜRENSCHRÄNKE 3 OH





	1140	800	PR 34 350,-	Aktenschrank - 2 x Schiebetüren - 2 Fachboden - 1 Riegelschloss		1140	1200	PR 36 416,-	Aktenschrank - 2 x Schiebetüren - 4 Fachboden - 1 Mittelseite - 1 Riegelschloss
		1000	PR 35 385,-	Aktenschrank - 2 x Schiebetüren - 4 Fachboden - 1 Mittelseite - 1 Riegelschloss			1600	PR 37 531,-	Aktenschrank - 2 x Schiebetüren - 4 Fachboden - 1 Mittelseite - 1 Riegelschloss

SCHIEBETÜRENSCHRÄNKE 4 OH





	1510	1200	PR 46 488,-	Aktenschrank - 2 x Schiebetüren - 6 Fachboden - 1 Mittelseite - 1 Riegelschloss
---	------	------	-----------------------	--

Schränkhöhen enthalten 30 mm Verstellgleiter

AUFSÄTZE MIT SCHIEBETÜRENSCHRÄNKE 2 OH

Tiefe 420 mm	Höhe	Breite	Artikel / Preis EUR	Beschreibung	Tiefe 420 mm	Höhe	Breite	Artikel / Preis EUR	Beschreibung
	740	800	NR 24 293,-	Aufsatz - 2 x Schiebetüren - 1 Fach - 1 Riegelschloss		740	1200	NR 26 340,-	Aufsatz - 2 x Schiebetüren - 2 Fachboden - 1 Mittelseite - 1 Riegelschloss
		1000	NR 25 316,-	Aufsatz - 2 x Schiebetüren - 2 Fachboden - 1 Mittelseite - 1 Riegelschloss			1600	NR 27 451,-	Aufsatz - 2 x Schiebetüren - 2 Fachboden - 1 Mittelseite - 1 Riegelschloss

AUFSÄTZE MIT SCHIEBETÜRENSCHRÄNKE 3 OH

	1110	800	NR 34 347,-	Aufsatz - 2 x Schiebetüren - 2 Fachboden - 1 Riegelschloss		1110	1200	NR 36 413,-	Aufsatz - 2 x Schiebetüren - 4 Fachboden - 1 Mittelseite - 1 Riegelschloss
		1000	NR 35 382,-	Aufsatz - 2 x Schiebetüren - 4 Fachboden - 1 Mittelseite - 1 Riegelschloss			1600	NR 37 526,-	Aufsatz - 2 x Schiebetüren - 4 Fachboden - 1 Mittelseite - 1 Riegelschloss



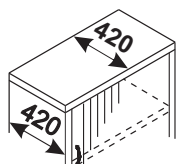

Schränkhöhe = Korpushöhe

ROLLADENSCHRÄNKE







Tiefe **420** mm

ROLLADENSCHRÄNKE 2 OH





Tiefe 420 mm	Höhe	Breite	Artikel / Preis EUR	Beschreibung	Tiefe 420 mm	Höhe	Breite	Artikel / Preis EUR	Beschreibung
	770	800	PJ 24 391,-	Aktenschrank - 1 Rollladen - 1 Fach - 1 Riegelschloss		770	1200	PJ 26 475,-	Aktenschrank - 1 Rollladen - 2 Fachboden - 1 Mittelseite - 1 Riegelschloss
		1000	PJ 25 430,-	Aktenschrank - 1 Rollladen - 1 Fach - 1 Riegelschloss			1600	PJ 27 634,-	Aktenschrank - 1 Rollladen - 2 Fachboden - 1 Mittelseite - 1 Riegelschloss

ROLLADENSCHRÄNKE 3 OH





	1140	800	PJ 34 500,-	Aktenschrank - 1 Rollladen - 2 Fachboden - 1 Riegelschloss		1140	1200	PJ 36 576,-	Aktenschrank - 1 Rollladen - 4 Fachboden - 1 Mittelseite - 1 Riegelschloss
		1000	PJ 35 542,-	Aktenschrank - 1 Rollladen - 2 Fachboden - 1 Riegelschloss			1600	PJ 37 848,-	Aktenschrank - 1 Rollladen - 4 Fachboden - 1 Mittelseite - 1 Riegelschloss

Schrankhöhen enthalten 30 mm Verstellgleiter

AUFSATZ-ROLLADENSCHRÄNKE 2 OH

Tiefe 420 mm	Höhe	Breite	Artikel / Preis EUR	Beschreibung	Tiefe 420 mm	Höhe	Breite	Artikel / Preis EUR	Beschreibung
	740	800	NJ 24 382,-	Aufsatz - 1 Rollladen - 1 Fach - 1 Riegelschloss		740	1200	NJ 26 475,-	Aufsatz - 1 Rollladen - 2 Fachboden - 1 Mittelseite - 1 Riegelschloss
		1000	NJ 25 417,-	Aufsatz - 1 Rollladen - 1 Fach - 1 Riegelschloss			1600	NJ 27 634,-	Aufsatz - 1 Rollladen - 2 Fachboden - 1 Mittelseite - 1 Riegelschloss

AUFSATZ-ROLLADENSCHRÄNKE 3 OH

	1110	800	NJ 34 490,-	Aufsatz - 1 Rollladen - 2 Fachboden - 1 Riegelschloss		1110	1200	NJ 36 576,-	Aufsatz - 1 Rollladen - 4 Fachboden - 1 Mittelseite - 1 Riegelschloss
		1000	NJ 35 542,-	Aufsatz - 1 Rollladen - 2 Fachboden - 1 Riegelschloss			1600	NJ 37 848,-	Aufsatz - 1 Rollladen - 4 Fachboden - 1 Mittelseite - 1 Riegelschloss

Schrankhöhe = Korpushöhe

ZWEISEITIGE SCHIEBETÜRENSCHRÄNKE

Tiefe 420 mm. Oberboden und Unterboden 420 mm tief, seitlichen Wänden 420 mm tief.
 Schiebetüren 18 mm stark, auf eingelassener Rollen-Führung (Kunststoffprofil).
 Riegelschloss, austauschbarer Zylinderschloss und 2 Schlüssel.
 Metallgriffe B1, C1. Als Option: W1, Z1 oder eine Metallleiste.
 Schränke in der Breite 1200, 1400, 1600 mm haben eine Mittelseite im Standard.
 Rasterung von innen im Abstand von 32 mm über die ganze Höhe.

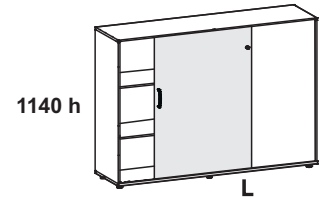
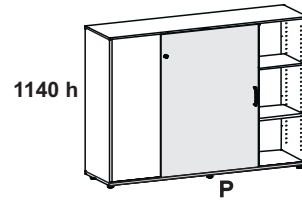
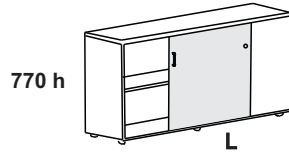
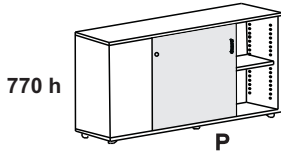

Breite	Höhe	Rechter Schrank P		Linker Schrank L		Breite	Höhe	Rechter Schrank P		Linker Schrank L	
		Artikel	Preis EUR	Artikel	Preis EUR			Artikel	Preis EUR	Artikel	Preis EUR
1200	2 OH	PRX 21	520,-	PRX 20	520,-	1200	3 OH	PRX 31	627,-	PRX 30	627,-
1400		PRX 25	585,-	PRX 24	585,-	1400		PRX 35	718,-	PRX 34	718,-
1600		PRX 27	649,-	PRX 26	649,-	1600		PRX 37	811,-	PRX 36	811,-

GEPOLSTERTE PINNWANDPANELEE FÜR MONTAGE AN DER RÜCKWAND BEI ZWEISEITIGEN SCHIEBETÜRENSCHRÄNKEN

Breite	Höhe	Paneelbreite	Paneelhöhe	Artikel	Preis EUR	Breite	Höhe	Paneelbreite	Paneelhöhe	Artikel	Preis EUR
1200	2 OH	573	704	UT 71	78,-	1200	3 OH	573	1074	UT 81	99,-
1400		673	704	UT 72	84,-	1400		673	1074	UT 82	108,-
1600		773	704	UT 73	90,-	1600		773	1074	UT 83	115,-

Aufsatz

Aufsatz mit Glasplatte

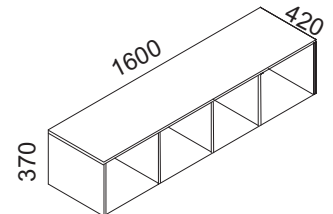
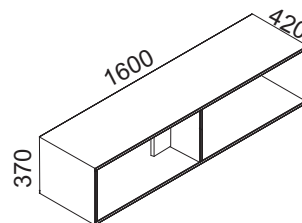
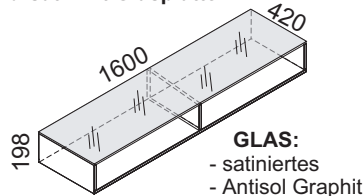

Artikel/Preis EUR

MOX 01 795,-

MOX 11 324,-

MOX 12 319,-

Aufpreis für Korpus in Hochglanzplatte – II Farbpalette

—

+180

+252

EINSEITIGE SCHIEBETÜRENSCHRÄNKE MIT EINSEITIG TÜREN

HÖHE 2 OH

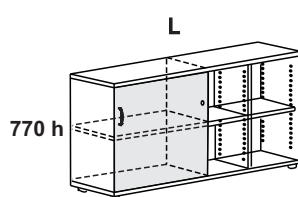
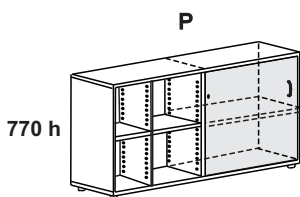

Beispiele: geschlossener Schrank

HÖHE 3 OH

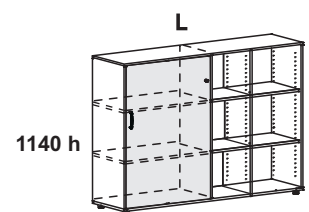
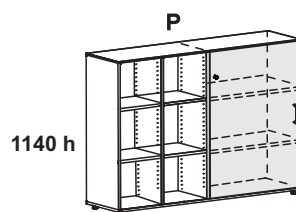

Beispiele: geschlossener Schrank

P			L			P			L		
Artikel	Breite	Preis EUR	Artikel	Breite	Preis EUR	Artikel	Breite	Preis EUR	Artikel	Breite	Preis EUR
PRK 27	1600	588,-	PRK 26	1600	588,-	PRK 37	1600	639,-	PRK 36	1600	639,-

SCHRANKSYSTEM "PRO" Z

PRO "Z" Schranksystem umfasst Kombinationsschränken Flügeltürenschränke, Hängeregistratur, und Regale. Alle diese Schränke sind in Verkettungen (auch in unterschiedlichen Breiten und Höhen) flexibler miteinander kombinierbar.

MATERIAL / KONSTRUKTION

Hochwertige Spanplatte E1, mit beidseitige Melaminharzbeschichtung mit einer erhöhten Beständigkeit.

Umlaufende, robuste Kunststoffkante 2 mm stark, mit 3mm Radius.

Korpus serienmäßig komplett verleimt, fertig montiert und als Ganze geliefert.

Rückwand mit Stärke 8 mm oder 18 mm als Option. Eingenutete und verleimte Rückwand beidseitig mit Dekoroberfläche, was eine freie Aufstellung ermöglicht. Farben aus MARO Palette.

Korpus und Tür sind 18 mm stark.

Die Oberplatte 18 mm - Farben aus MARO Palette.

Rasterung von innen im Abstand von 32 mm über die ganze Höhe (nicht im Bereich der Türbänder)

zur flexibler Höhenaufteilung der Fachböden.

Melaminfachböden 18 mm. Schränke 1000 mm breit ohne Mittelseite - hier Melaminfachböden 25 mm stark im Standard.

Optional für alle Schränke Melaminfachböden 25 mm Option oder Stahlfachboden -

pulverlackiert in Schwarz mit Ausschnitten für Buchstütze.

Alle Registraturschränken bis Höhe 3OH sind mit ein Gegengewicht im Standard ausgestattet.

Bei höheren Schränken, aus Sicherheitsgründen empfehlen wir ein Gegengewicht als Option oder Montagewinkel für die Wandbefestigung (vor allem die Garderobenschränken).

Alle Fachböden sind gegen Herausziehen gesichert.

Alle Schränke haben 30 mm Verstellgleiter im Standard. Als Option: Stahlsockel H=30 mm,

Rundrohr-Stahlgestell D=30 mm und H=150 mm,

Quadratrohr-Stahlgestell mit D=30 x 30 mm und H=150 mm oder Plattensockel H=100 mm.

FLÜGELTÜRENSCHRÄNKE

Tiefe 440mm - Obereplatte und Untereplatte 420mm tief, seitlichen Platten sind 420mm tief.

Flügeltürenschränke von Breite 1200mm sind mit Mittelseite ausgestattet.

Schränken 1OH und 2OH haben Türen mit Zweipunktverriegelung durch Schließstange. 3OH, 4OH, 5OH,

6OH Schränke haben Dreipunktverriegelung.

Wahlweise Dreholive mit integriertem Zylinderschloss oder Griffe in Chrom matt mit separatem Zylinderschloss.

Ausnahme: 1OH Aufsatzschränke - in Option mit Griffen gibt es kein Zylinderschloss.

Alle Türen sind mit 110 Grad Öffnungswinkel und Soft-Close Zuhaltung ausgestattet. Scharniere 270 Grad als Option verfügbar.

REGISTRATURSCHRÄNKE und KOMBISCHRÄNKE

Oberplatte und Unterplatte 440mm tief, die Seitenwände 420mm tief.

Hängeregister mit Stahlhängerahmen mit voll ausziehbarer Teleskopführung (105%).

Die maximale Belastung beträgt 10 kg oder 25 kg wenn ein Ausgleichsgewicht montiert ist.

Schubladen verfügen über die Auszugssperre, die ein gleichzeitiges Aufziehen mehrerer Schubladen verhindert.

Zentralverriegelung, austauschbarer Zylinderschloss und 2 Schlüssel. Die Schubladen haben jeweils 1 Griff

in der Mitte mit Bohrabstand 128mm (im STANDARD) und 192mm (als OPTION) wählbar.

GLASSTÜREN

- 4mm - Klar Glas, Satiniertes Glas oder Antisol-Graphit in Alurahmen. Türen haben Scharniere 95 Grad und ein kleiner Kugelgriff (F1).

REGALE

Tiefe 420mm - Oberplatte und Unterplatte 420mm, seitlichen Wänden 420mm tief.

SCHRANKSYSTEM "PRO" Z

Angegebene Schrankhöhe = Korpushöhe + Verstellgleiter 30 mm hoch oder Metallsockel 30 mm hoch

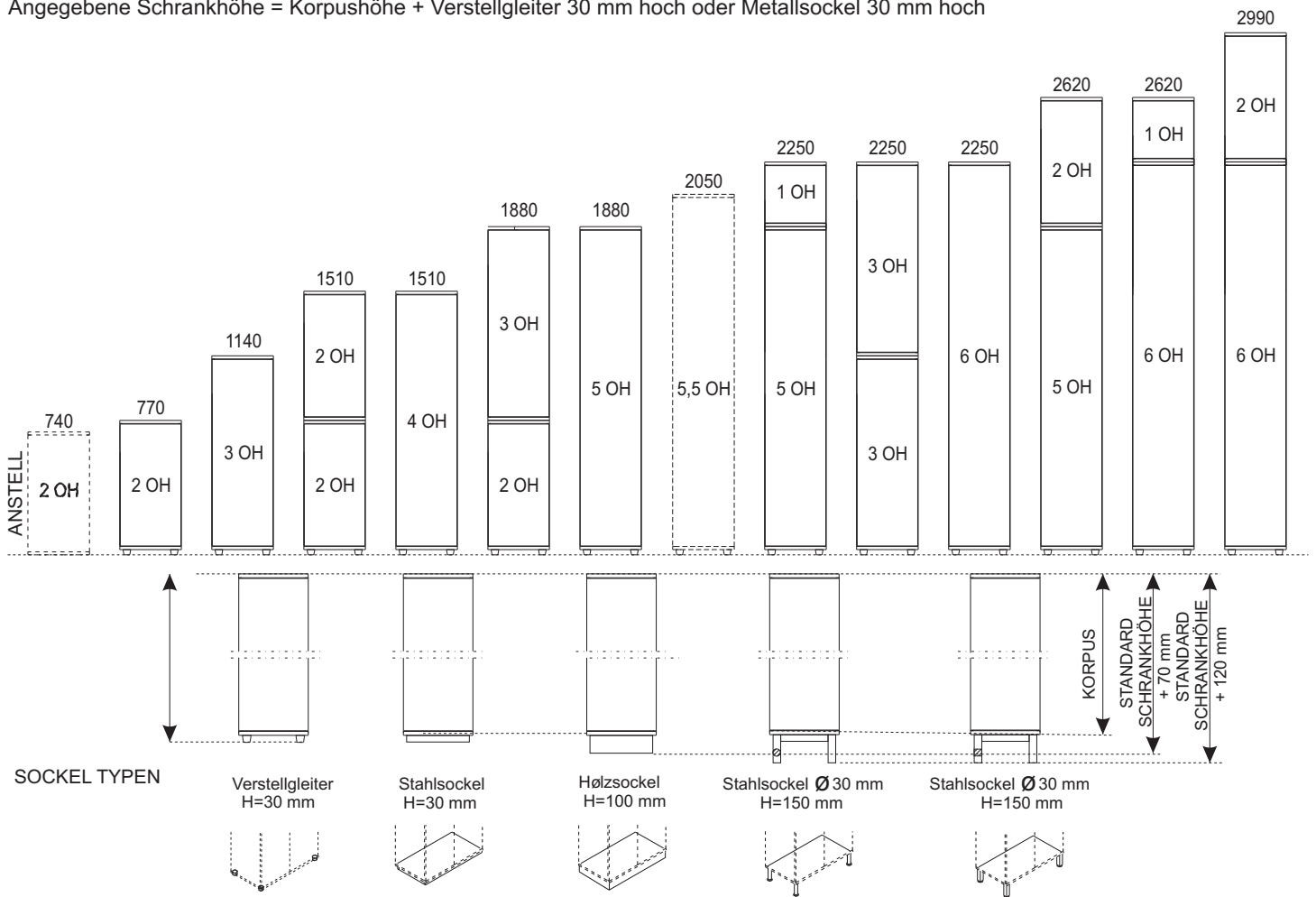

TIEFE **440** mm

FLÜGELTÜRENSCHRÄNKE, REGALE

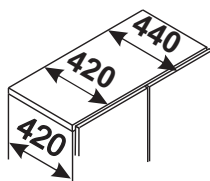

FLÜGELTÜRENSCHRÄNKE

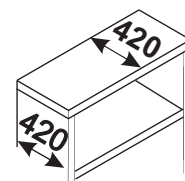
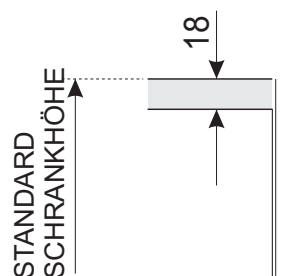

REGALE

FLÜGELTÜRENSCHRÄNKE 2 OH, VITRINEN, REGISTRATORSCHRÄNKE

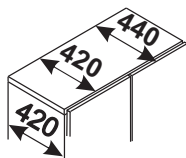

Tiefe **440** mm

Oberböden und Unterböden eingesetzt
(Seitlicher Teil mit Tiefe der Böden von 420 mm)

FLÜGELTÜRENSCHRÄNKE 4 OH, KOMBISCHRÄNKE

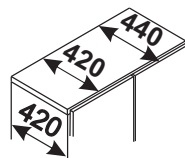

Tiefe **440** mm

Oberböden und Unterböden eingesetzt
(Seitlicher Teil mit Tiefe der Böden von 420 mm)

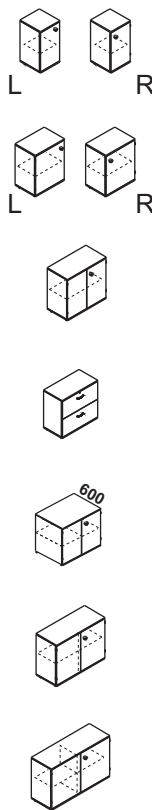
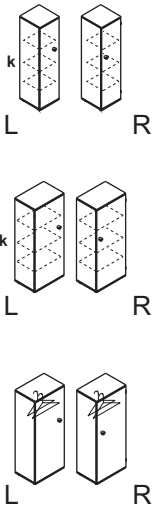
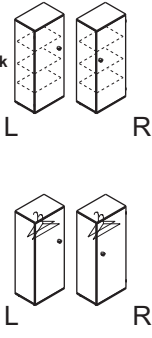
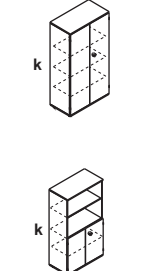
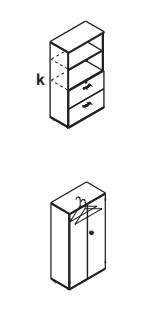
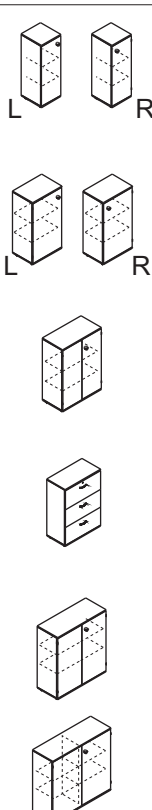
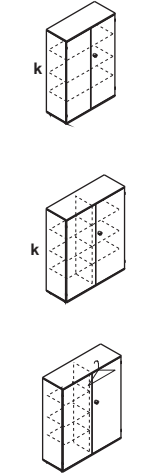
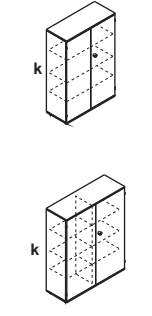
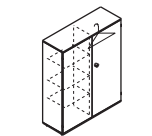
FLÜGELTÜRENSCHRÄNKE 2 OH, VITRINEN, REGISTRATORSCHRÄNKE				FLÜGELTÜRENSCHRÄNKE 4 OH, KOMBISCHRÄNKE					
	Höhe	Breite	Artikel / Preis EUR	Beschreibung		Höhe	Breite	Artikel / Preis EUR	Beschreibung
	400	770	ZD 22 R 223,-	Aktenschrank - 1x Türen 2 OH - 1 Fachboden - Soft-Close Dämpfung - Zylinderschloss		400	420	ZD 42 R 343,-	Aktenschrank - 1 Türen 4 OH - 3 Fachboden - Zylinderschloss
			ZD 22 L 223,-					ZD 42 L 343,-	
	600	ZD 23 R 258,-	Aktenschrank - 1x Türen 2 OH - 1 Fachboden - Soft-Close Dämpfung - Zylinderschloss	ZD 43 R 383,-	Aktenschrank - 1 Türen 4 OH - 3 Fachboden - Soft-Close Dämpfung - Zylinderschloss				
		ZD 23 L 258,-		ZD 43 L 383,-					
	800	ZD 24 294,-	Aktenschrank - 2 x Türen 2 OH - 1 Fachboden - Soft-Close Dämpfung - Zylinderschloss		600	ZU 43 R 561,-	Garderobenschrank - 1 Türen 4 OH. - Zylinderschloss - Soft-Close Dämpfung - Ausziehbare Garderobenstange		
	800	ZK 21 613,-	Registratorschrank - 2 Hängeregister - Zylinderschloss - Gegengewicht			ZU 43 L 561,-			
		1000	ZD 21 360,- (Tiefe 600 mm)	Aktenschrank 2 OH, - 2 x Türen 2 OH, - 2 Fachboden - Soft-Close Dämpfung - Zylinderschloss - Mittelseite		800	ZD 44 427,-	Aktenschrank - 2 x Türen 4 OH - 3 Fachboden - Soft-Close Dämpfung - Zylinderschloss	
ZD 25 343,-	Aktenschrank - 2 x Türen 2 OH - 1 Fachboden 25 mm stark - Soft-Close Dämpfung - Zylinderschloss								
1200	ZD 26 412,-	Aktenschrank - 2 x Türen 2 OH - 2 Fachboden - Soft-Close Dämpfung - Mittelseite - Zylinderschloss		1510	ZK 44 403,-	Kombischrank - 2 x Türen 2 OH - 2 Fachboden - Soft-Close Dämpfung - Konstruktionsfach - fix. - Zylinderschloss			
FLÜGELTÜRENSCHRÄNKE 3 OH, VITRINEN, REGISTRATORSCHRÄNKE					ZK 41 746,-	Kombischrank mit Hängeregistratur - Konstruktionsfach - 1 Fachboden - Soft-Close Dämpfung - 2 Hängeregister - Zylinderschloss - Ohne Gegengewicht			
	400	1140	ZD 32 R 283,-	Aktenschrank - 1 x Türen 3 OH - 2 Fachboden - Soft-Close Dämpfung - Zylinderschloss		1000	420	ZD 45 483,-	Aktenschrank - 2 x Türen 4 OH - 3 Fachboden 25 mm stark - Soft-Close Dämpfung - Zylinderschloss
			ZD 32 L 283,-					ZU 44 415,-	
	600	ZD 33 R 320,-	Aktenschrank - 1x Türen 3 OH - 2 Fachboden - Soft-Close Dämpfung - Zylinderschloss		1200	ZD 46 521,-	Aktenschrank - 2 x Türen 4 OH - 6 Fachboden - Soft-Close Dämpfung - Konstruktionsfach - Zylinderschloss		
		ZD 33 L 320,-				ZU 46 518,-		Garderobenschrank - 2 x Türen 4 OH - 3 Fachboden - Soft-Close Dämpfung - Konstruktionsfach - Zylinderschloss - Ausziehbare Garderobenstange	
	800	ZD 34 355,-	Aktenschrank - 2 x Türen 3 OH - 2 Fachboden - Soft-Close Dämpfung - Zylinderschloss		800	ZK 36 922,-	Registratorschrank - 3 Hängeregister - Zylinderschloss - Gegengewicht		
	1000	ZD 35 405,-	Aktenschrank - 2 x Türen 3 OH - 2 Fachboden 25 mm - Soft-Close Dämpfung - Zylinderschloss			ZD 36 482,-		Aktenschrank - 2x Türen 3 OH - 4 Fachboden - Mittelseite - Soft-Close Dämpfung - Zylinderschloss	
		1200	ZD 36 482,-	Aktenschrank - 2x Türen 3 OH - 4 Fachboden - Mittelseite - Soft-Close Dämpfung - Zylinderschloss					

FLÜGELTÜRENSCHRÄNKE 5 OH, KOMBISCHRÄNKE

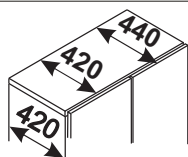

Tiefe **440** mm

Oberböden und Unterböden eingesetzt
(Seitlicher Teil mit Tiefe der Böden von 420 mm)

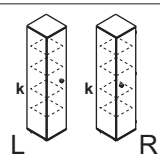
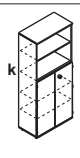
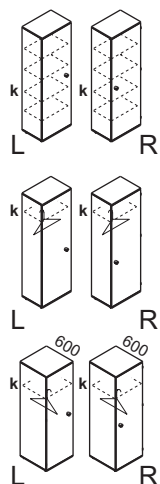
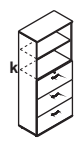
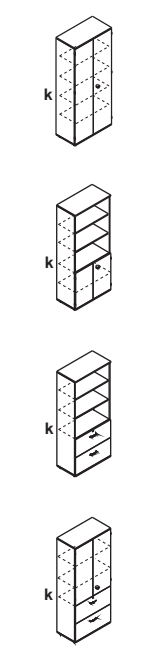
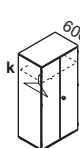
	Höhe	Breite	Artikel / Preis EUR	Beschreibung		Höhe	Breite	Artikel / Preis EUR	Beschreibung
	400		ZD 52 R 397,-	Aktenschrank - 1 x Türen 5 OH - 4 Fachboden - Soft-Close Dämpfung - Zylinderschloss				ZK 53 462,-	Kombischrank - 2 x Türen 3 OH - Konstruktionsfach - 3 Fachboden - Soft-Close Dämpfung - Zylinderschloss
			ZD 52 L 397,-					ZK 55 1007,-	Kombischrank mit Registratur - 3 Hängeregister - 1 Fach - 1 Konstruktionsfach - Zylinderschloss - ohne Gegengewicht
	600		ZD 53 R 443,-	Aktenschrank - 1 x Türen 5 OH - 4 Fachboden - Soft-Close Dämpfung - Zylinderschloss				ZK 56 1092,-	Kombischrank mit Registratur - 2 x Türen 2 OH - 1 Fach - 3 Hängeregister - Soft-Close Dämpfung - 1 Konstruktionsfach - Zylinderschloss - Zentralschloss - ohne Gegengewicht
			ZD 53 L 443,-					ZU 54 465,-	Garderobenschrank - 2 x Türen 5 OH - 1 Fach - Soft-Close Dämpfung - Zylinderschloss - Ausziehbare Garderobenstange
			ZU 53 R 487,-	Garderobenschrank - 1 x Türen 5 OH - 1 Fachboden - Soft-Close Dämpfung - Zylinderschloss - Ausziehbare Garderobenstange					
			ZU 53 L 487,-						
	1880		ZU 57 R 499,-	Garderobenschrank - Tiefe 600 mm - 1 x Türe 5 OH - 1 Fachboden - Soft-Close Dämpfung - Garderobenstange		1880		ZD 54 487,-	Aktenschrank - 2 x Türen 5 OH - 4 Fachboden - Soft-Close Dämpfung - Zylinderschloss
			ZU 57 L 499,-					ZD 55 545,-	Aktenschrank - 2 x Türen 5 OH - 4 Fachboden - Soft-Close Dämpfung - Zylinderschloss - Fachboden 25 mm
								ZK 52 848,-	Kombischrank mit Registratur - 2 x Türen 3 OH - 2 Fachboden - 2 Hängeregister - Soft-Close Dämpfung - 1 Konstruktionsfach - Zylinderschloss - Zentralschloss - Ohne Gegengewicht
								ZU 56 546,-	Garderobenschrank - 2 x Türen 5 OH - 5 Fachboden - Soft-Close Dämpfung - Zylinderschloss - Ausziehbare Garderobenstange - 1 Konstruktionsfach

Schränkhöhen enthalten 30 mm hoch Verstellgleiter.

FLÜGELTÜRENSCHRÄNKE 5,5 OH, KOMBISCHRÄNKE

Alle Regale und Flügeltürenschränke sind als 5,5 OH verfügbar. Schränkhöhe H=2050 mm. (Schränkhöhe enthält 30 mm Verstellgleiter). Schränkhöhe H=2020 mm.

Die Menge von Mittelseiten und Fachboden wie in 5OH Schränken. Aufpreis: 5,5OH=5OH+15%.

In Artikelnummer von höherer Schrank 5,5OH, auf Auftragsbestätigung, finden Sie Beschreibung "W" am Ende, z. B. PD 56 W.

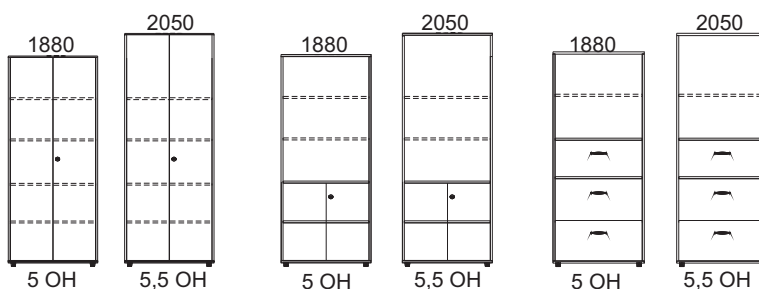

FLÜGELTÜRENSCHRÄNKE 6 OH, KOMBISCHRÄNKE

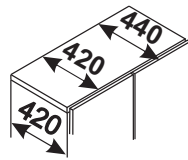

Tiefe **440** mm

Oberböden und Unterböden eingesetzt
(Seitlicher Teil mit Tiefe der Böden von 420 mm)

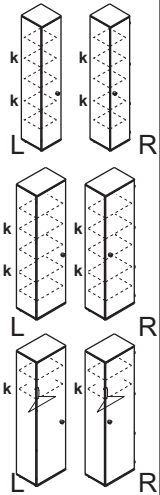
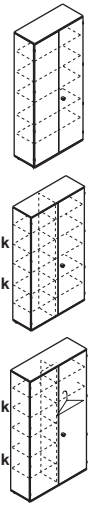
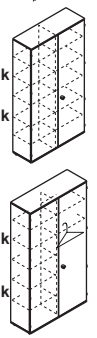
	Höhe	Breite	Artikel / Preis EUR	Beschreibung		Höhe	Breite	Artikel / Preis EUR	Beschreibung	
	400		ZD 62 R 409,-	Aktenschrank - 1 x Türen 6 OH - 5 Fachboden - Soft-Close Dämpfung - Zylinderschloss		1000		ZD 65 660,-	Aktenschrank - 2 x Türen 6 OH - 5 Fachboden - Soft-Close Dämpfung - Zylinderschloss - Fachboden 25 mm.	
			ZD 62 L 409,-					ZD 66 773,-	Aktenschrank - 2 x Türen 6 OH - 10 Fachboden - Soft-Close Dämpfung - 1 Konstruktionsfach - Zylinderschloss	
	600		ZD 63 R 429,-	Aktenschrank - 1 x Türen 6 OH - 5 Fachboden - Soft-Close Dämpfung - Zylinderschloss		1200			ZU 66 769,-	Garderobenschrank - 2 x Türen 6 OH - 7 Fachboden - Soft-Close Dämpfung - 1 Konstruktionsfach - Ausziehbare Garderobenstange - Zylinderschloss
			ZD 63 L 429,-							
			ZU 63 R 521,-	Garderobenschrank - 1 x Türen 6 OH - 2 Fachboden - Soft-Close Dämpfung - Zylinderschloss - Ausziehbare Garderobenstange		1200				
			ZU 63 L 521,-							
	2250	800		ZD 64 552,-	Aktenschrank - 2 x Türen 6 OH - 5 Fachboden - Soft-Close Dämpfung - Zylinderschloss					
				ZK 64 505,-	Kombischrank - 2 x Türen 2 OH - 1 Konstruktionsfach - 4 Fachboden - Soft-Close Dämpfung - Zylinderschloss					
				ZK 61 848,-	Kombischrank mit Hängeregistratur - 2 Hängeregister - 3 Fachboden - 1 Konstruktionsfach - Zylinderschloss - Ohne Gegengewicht					
				ZU 64 502,-	Garderobenschrank - 1 x Türen 6 OH - 2 Fachboden - Soft-Close Dämpfung - Zylinderschloss - Ausziehbare Garderobenstange					
				ZK 63 522,-	Kombischrank - 2 x Türen 3 OH - 1 Konstruktionsfach - 4 Fachboden - Soft-Close Dämpfung					
				ZK 65 1067,-	Kombischrank mit Hängeregistratur - 3 Hängeregister - 1 Konstruktionsfach - 2 Fachboden - Zentralschloss - Ohne Gegengewicht					
			ZK 66 1179,-	Kombischrank mit Hängeregistratur - 2 x Türen 3 OH - 2 Fachboden - 3 Hängeregister - Soft-Close Dämpfung - 1 Konstruktionsfach - Zylinderschloss - Zentralschloss - Ohne Gegengewicht						

AUFSÄTZE

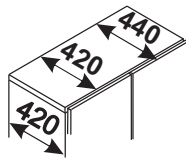

Tiefe **440** mm

Oberböden und Unterböden eingesetzt
(Seitlicher Teil mit Tiefe der Böden von 420 mm)

Bei Austausch von Drehölve auf Griff (192 mm oder 128 mm) in 1 OH Aufsätzen gibt es kein Schloss.

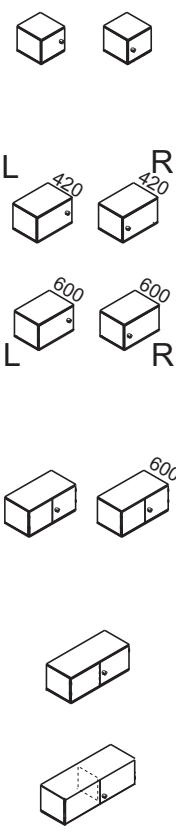
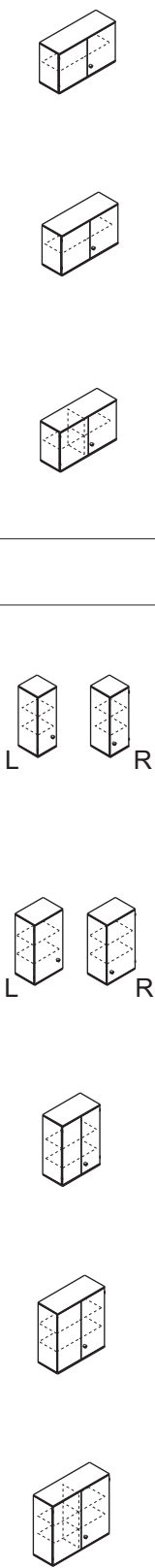
AUFSÄTZE 1OH						Höhe	Breite	Artikel / Preis EUR	Beschreibung			
	370	400	MD 12 R 173,-	Aufsatz - 1 x Türen 1 OH - Zylinderschloss - Soft-Close Dämpfung		740	800	MD 29 393,-	Aufsatz, Tiefe 620 - 2 x Türen 2 OH - 1 Fach - Soft-Close Dämpfung - Zylinderschloss			
			MD 12 L 173,-					MD 25 309,-	Aufsatz - 2 x Türen 2 OH - 1 Fach 25 mm - Soft-Close Dämpfung - Zylinderschloss			
		600	MD 13 R	MD 13 L			Aufsatz, Tiefe 440 - 1 x Türen 1 OH - Zylinderschloss	1000	MD 26 349,-	Aufsatz - 2 x Türen 2 OH - 2 Fachboden - Soft-Close Dämpfung - Mittelseite - Zylinderschloss		
			MD 10 R	MD 10 L							Aufsatz, Tiefe 620 - 1 x Türen 1 OH - Zylinderschloss	
		800	MD 14 246,-	Aufsatz, Tiefe 440 - 2 x Türen 1 OH - Soft-Close Dämpfung - Zylinderschloss			1200	AUFSÄTZE 3 OH				
			MD 19 253,-	Aufsatz, Tiefe 620 - 2 x Türen 1 OH - Soft-Close Dämpfung - Zylinderschloss				400	MD 32 R 255,-	Aufsatz - 1 x Türen 3 OH - 2 Fachboden - Soft-Close Dämpfung - Zylinderschloss		
		1000	MD 15 259,-	Aufsatz - 2 x Türen 1 OH - Soft-Close Dämpfung - Zylinderschloss			600		MD 32 L 255,-		Aufsatz - 1 x Türen 3 OH - 2 Fachboden - Zylinderschloss	
			1200	MD 16 280,-				Aufsatz - 2 x Türen 1 OH - Soft-Close Dämpfung - Mittelseite - Zylinderschloss		MD 33 R		MD 33 L
		AUFSÄTZE 2 OH					1110	600	MD 30 R	MD 30 L	Aufsatz, Tiefe 620 - 1 x Türen 3 OH - 2 Fachboden - Zylinderschloss	
		400	MD 22 R 200,-	Aufsatz - 1 x Türen 2 OH - 1 Fach - Zylinderschloss - Soft-Close Dämpfung					MD 23 R	MD 23 L		Aufsatz, Tiefe 440 - 1 x Türen 2 OH - 1 Fach - Zylinderschloss
MD 22 L 200,-	600		MD 20 R		MD 20 L	Aufsatz, Tiefe 620 - 1 x Türen 2 OH - 1 Fach - Zylinderschloss						
740		600	MD 23 R	MD 23 L	Aufsatz, Tiefe 440 - 2 x Türen 3 OH - 2 Fachboden - Soft-Close Dämpfung - Zylinderschloss							
	MD 20 R		MD 20 L	1000		MD 39 405,-		Aufsatz, Tiefe 620 - 2 x Türen 3 OH - 2 Fachboden - Soft-Close Dämpfung - Zylinderschloss				
800	800	MD 24 273,-	Aufsatz, Tiefe 440 - 2 x Türen 2 OH - 1 Fach - Soft-Close Dämpfung - Zylinderschloss		1200	MD 35 365,-	Aufsatz - 2 x Türen 3 OH - 2 Fachboden 25 mm - Soft-Close Dämpfung - Zylinderschloss					
		MD 34 319,-	Aufsatz - 2 x Türen 3 OH - 4 Fachboden - Soft-Close Dämpfung - Mittelseite - Zylinderschloss									

REGALE

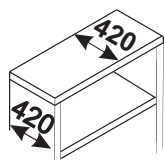

Für die Schranktiefe **440** mm

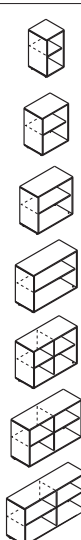
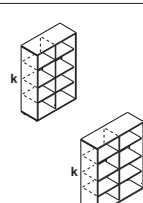
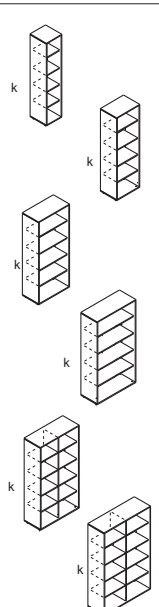
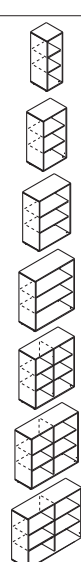
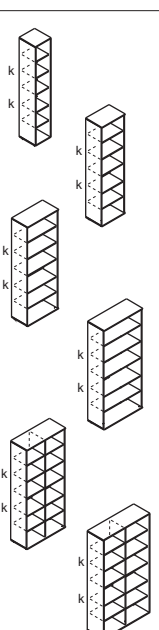
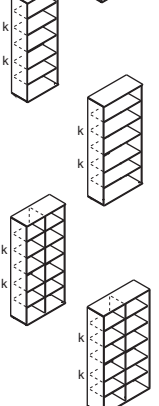
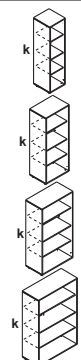
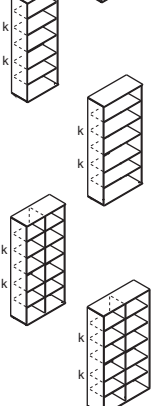
REGALE 2 OH					REGALE 4 OH						
Tiefe 420 mm	Höhe	Breite	Artikel / Preis EUR	Beschreibung	Tiefe 420 mm	Höhe	Breite	Artikel / Preis EUR	Beschreibung		
	770	400	ZO 22 162,-	Regal , Tiefe 420 - 1 Fach		1510	1000	ZO 45 344,-	Regal , Tiefe 420 - 6 Fachboden - 1 Mittelseite		
		600	ZO 23 177,-	Regal , Tiefe 420 - 1 Fach			1200	ZO 46 368,-	Regal , Tiefe 420 - 6 Fachboden - 1 Mittelseite		
		800	ZO 24 184,-	Regal , Tiefe 420 - 1 Fach	REGALE 5 OH						
		1000	ZO 28 213,-	Regal , Tiefe 420 - 1 Fach 25 mm							
		1000	ZO 25 221,-	Regal , Tiefe 420 - 2 Fachboden - 1 Mittelseite							
		1200	ZO 26 242,-	Regal , Tiefe 420 - 2 Fachboden - 1 Mittelseite							
		1600	ZO 27 298,-	Regal , Tiefe 420 - 2 Fachboden - 1 Mittelseite							
REGALE 3 OH					REGALE 6 OH						
	1140	400	ZO 32 213,-	Regal , Tiefe 420 - 2 Fachboden		1880	400	ZO 52 313,-	Regal , Tiefe 420 - 4 Fachboden		
		600	ZO 33 228,-	Regal , Tiefe 420 - 2 Fachboden			600	ZO 53 329,-	Regal , Tiefe 420 - 4 Fachboden		
		800	ZO 34 240,-	Regal , Tiefe 420 - 2 Fachboden			800	ZO 54 342,-	Regal , Tiefe 420 - 4 Fachboden		
		1000	ZO 38 273,-	Regal , Tiefe 420 - 2 Fachboden 25 mm			1000	ZO 58 383,-	Regal , Tiefe 420 - 4 Fachboden 25 mm		
		1000	ZO 35 283,-	Regal , Tiefe 420 - 4 Fachboden - 1 Mittelseite	1000	ZO 55 394,-	Regal , Tiefe 420 - 8 Fachboden - 1 Mittelseite				
		1200	ZO 36 311,-	Regal , Tiefe 420 - 4 Fachboden - 1 Mittelseite	1200	ZO 56 462,-	Regal , Tiefe 420 - 8 Fachboden - 1 Mittelseite				
		1600	ZO 37 386,-	Regal , Tiefe 420 - 4 Fachboden - 1 Mittelseite							
REGALE 4 OH					REGALE 6 OH						
	1510	400	ZO 42 262,-	Regal , Tiefe 420 - 3 Fachboden		2250	400	ZO 62 346,-	Regal , Tiefe 420 - 5 Fachboden		
		600	ZO 43 281,-	Regal , Tiefe 420 - 3 Fachboden			600	ZO 63 394,-	Regal , Tiefe 420 - 5 Fachboden		
		800	ZO 44 291,-	Regal , Tiefe 420 - 3 Fachboden			800	ZO 64 415,-	Regal , Tiefe 420 - 5 Fachboden		
		1000	ZO 48 325,-	Regal , Tiefe 420 - 3 Fachboden 25 mm			1000	ZO 68 504,-	Regal , Tiefe 420 - 5 Fachboden 25 mm		
					1000		ZO 65 516,-	Regal , Tiefe 420 - 10 Fachboden - 1 Konstruktionsfach			
					1200		ZO 66 562,-	Regal , Tiefe 420 - 10 Fachboden - 1 Konstruktionsfach			

REGALE

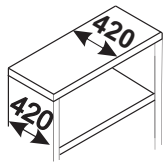

Für die Schranktiefe **440** mm

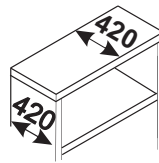

Für die Schranktiefe **440** mm

REGALE - AUFSÄTZE 1 OH

REGALE - AUFSÄTZE 3 OH

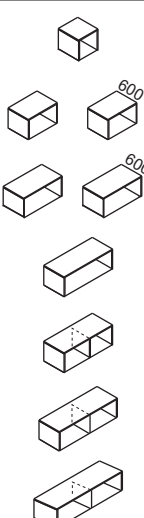
Tiefe 420 mm	Höhe	Breite	Artikel / Preis EUR	Beschreibung
	370	400	MO 12 130,-	Aufsatz Tiefe 420
		600	MO 13 137,-	Aufsatz Tiefe 420
			MO 10 157,-	Aufsatz 600 , Tiefe 600
		800	MO 14 146,-	Aufsatz Tiefe 420
			MO 19 168,-	Aufsatz 600 , Tiefe 600
		1000	MO 18 159,-	Aufsatz Tiefe 420
		1000	MO 15 173,-	Aufsatz , Tiefe 420 - 1 Mittelseite
		1200	MO 16 199,-	Aufsatz , Tiefe 420 - 1 Mittelseite
1600	MO 17 231,-	Aufsatz , Tiefe 420 - 1 Mittelseite		

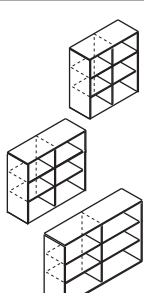
Tiefe 420 mm	Höhe	Breite	Artikel / Preis EUR	Beschreibung
	1110	1000	MO 35 225,-	Aufsatz - 4 Fachboden - 1 Mittelseite
		1200	MO 36 246,-	Aufsatz - 4 Fachboden - 1 Mittelseite
		1600	MO 37 306,-	Aufsatz - 4 Fachboden - 1 Mittelseite

GLASTÜREN IN ALUMINIUMRAHMEN

Zu jeder Tür in Aluminiumrahmen wird die Soft-Close Dämpfung montiert: Türe 2 oder 3 OH: 1 Stück für ein Flügel
Türe 4 oder 5 OH: 2 Stück für ein Flügel

REGALE - AUFSÄTZE 2 OH

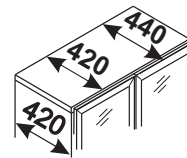

Tiefe **440** mm

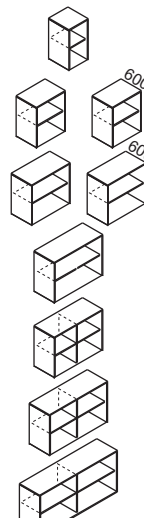
Tiefe 420 mm	Höhe	Breite	Artikel / Preis EUR	Beschreibung
	740	400	MO 22 130,-	Aufsatz , Tiefe 420 - 1 Fach
		600	MO 23 139,-	Aufsatz , Tiefe 420 - 1 Fach
			MO 20 147,-	Aufsatz 600 , Tiefe 600 - 1 Fach
		800	MO 24 149,-	Aufsatz , Tiefe 420 - 1 Fach
			MO 29 149,-	Aufsatz 600 , Tiefe 600 - 1 Fach
		1000	MO 28 167,-	Aufsatz , Tiefe 420 - 1 Fach 25 mm
		1000	MO 25 175,-	Aufsatz , Tiefe 420 - 2 Fachboden - 1 Mittelseite
		1200	MO 26 201,-	Aufsatz , Tiefe 420 - 2 Fachboden - 1 Mittelseite
1600	MO 27 276,-	Aufsatz , Tiefe 420 - 2 Fachboden - 1 Mittelseite		

FÜR REGALE

Untertüre *	Höhe	Breite	Artikel	Preis EUR	Beschreibung
	2 OH	800	SZ 75	493,- / Paar	Satiniertes Glas oder Antisol Graphit
	3 OH	800	SZ 76	603,- / Paar	Satiniertes Glas oder Antisol Graphit
	4 OH	800	SZ 94	743,- / Paar	Satiniertes Glas oder Antisol Graphit
	5 OH	800	SZ 95	889,- / Paar	Satiniertes Glas oder Antisol Graphit

REGALE - AUFSÄTZE 3 OH

FÜR KOMBISCHRÄNKE

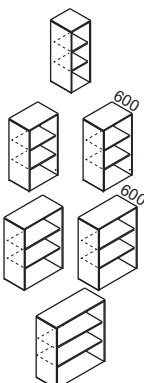
Tiefe 420 mm	Höhe	Breite	Artikel / Preis EUR	Beschreibung
	1110	400	MO 32 168,-	Aufsatz , Tiefe 420 - 2 Fachboden
		600	MO 33 182,-	Aufsatz , Tiefe 420 - 2 Fachboden
			MO 30 209,-	Aufsatz 600 , Tiefe 600 - 2 Fachboden
		800	MO 34 190,-	Aufsatz , Tiefe 420 - 2 Fachboden
			MO 39 218,-	Aufsatz 600 , Tiefe 600 - 2 Fachboden
1000	MO 38 217,-	Aufsatz , Tiefe 420 - 2 Fachboden 25 mm		

Obertüre	Höhe	Breite	Artikel	Preis EUR	Beschreibung
	3 OH	800	SZ 77	596,- / Paar	Satiniertes Glas oder Antisol Graphit
	3 OH	800	SZ 78	579,- / Paar	Satiniertes Glas oder Antisol Graphit

*Untertüre passen nur für die Regale mit gleiche OH Höhe wie das Glas. Einzeltüre für die Schränke 400 mm breit kosten den Halbenpreis und haben das Artikelnummer mit "p" am Ende.

VITRINENSYSTEME

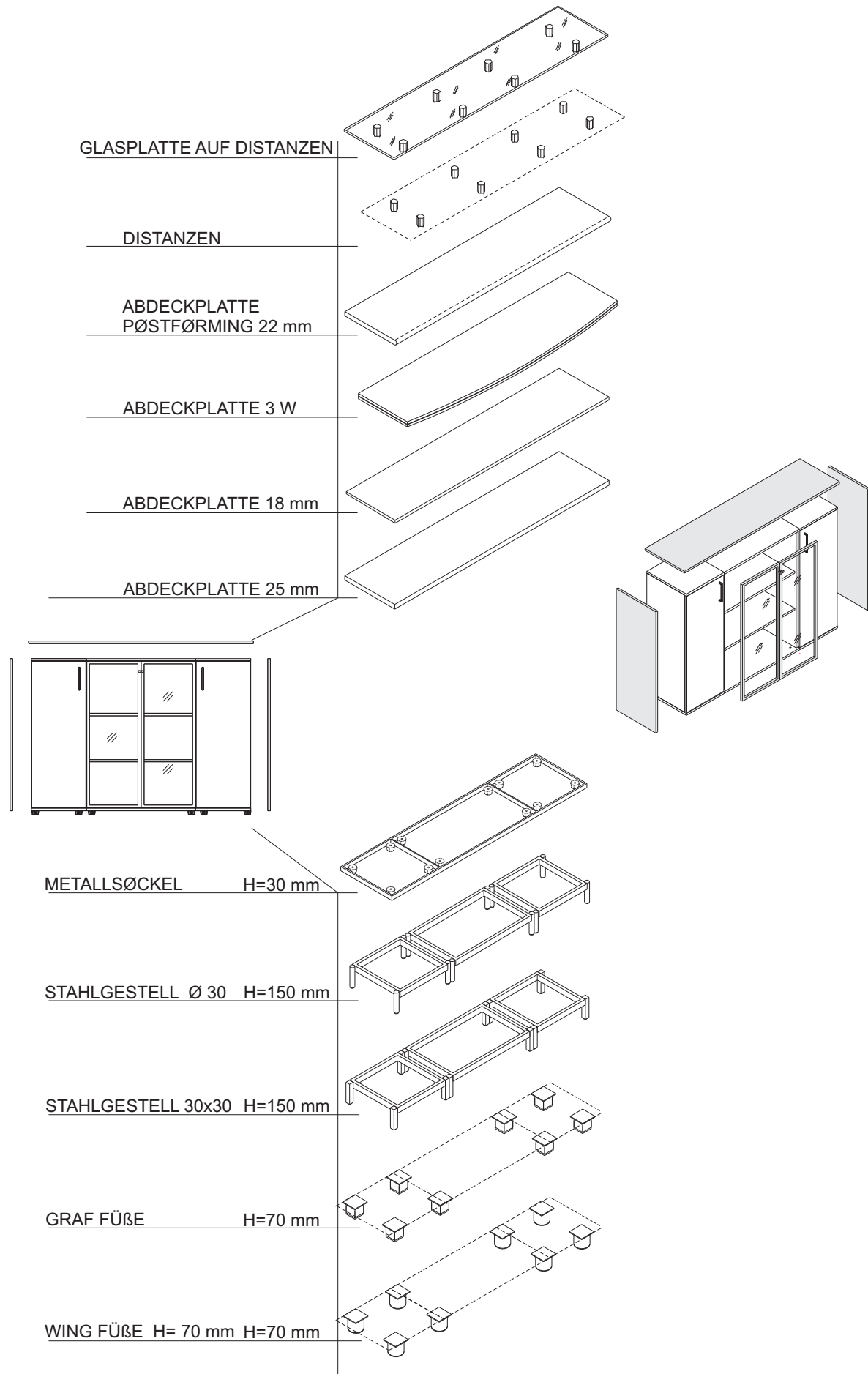

VITRINENSYSTEME

Wir bieten an:

- Schranksystem PRO Typ "P" mit Sockeln und Glastüren als Option
- Schranksystem PRO Typ "Z" mit Oberplatten, Sockeln und Glastüren als Option

FLÜGELTÜRENSCHRÄNK "PRO" TYP "P"

Tiefe **420** mm
 FLÜGELTÜRENSCHRÄNK
 KOMBISCHRÄNK,
 HÄNGEREGISTRATUR

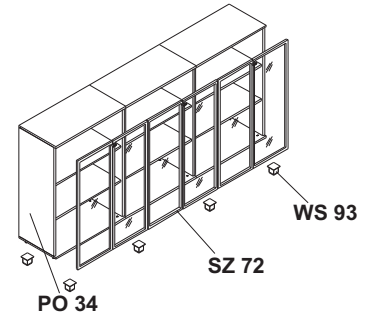
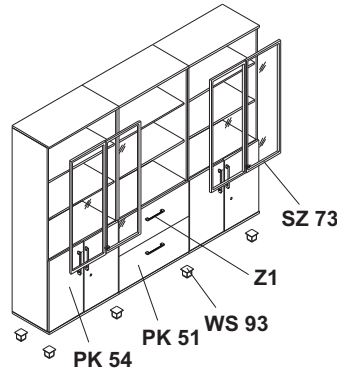
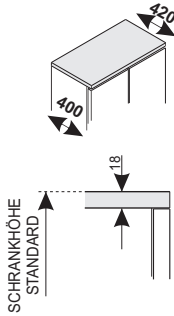

FLÜGELTÜRENSCHRÄNK "PRO" TYP "Z" + OBERPLATTE

Tiefe **440** mm
 FLÜGELTÜRENSCHRÄNK
 KOMBISCHRÄNK,
 HÄNGEREGISTRATUR

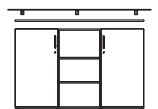
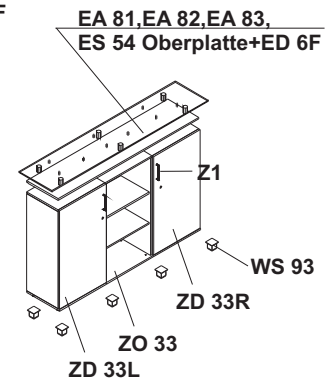
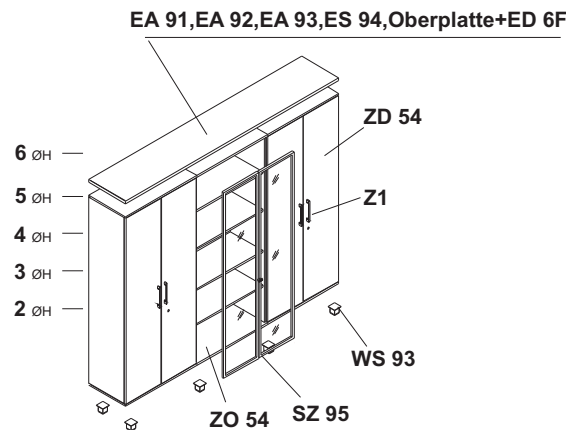
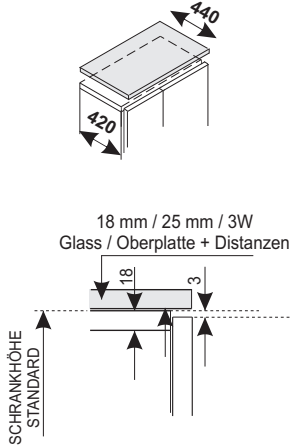

FLÜGELTÜRENSCHRÄNK "PRO" TYP "Z" + OBERPLATTE + SEITENTEILE

Tiefe **440** mm
 FLÜGELTÜRENSCHRÄNK
 KOMBISCHRÄNK,
 HÄNGEREGISTRATUR

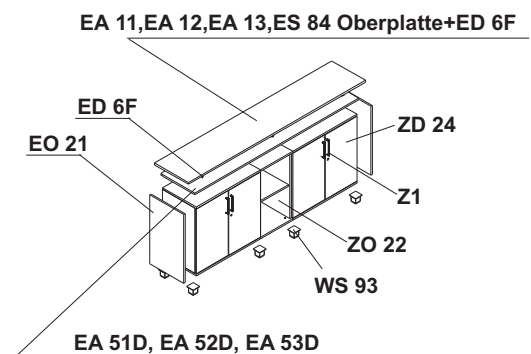
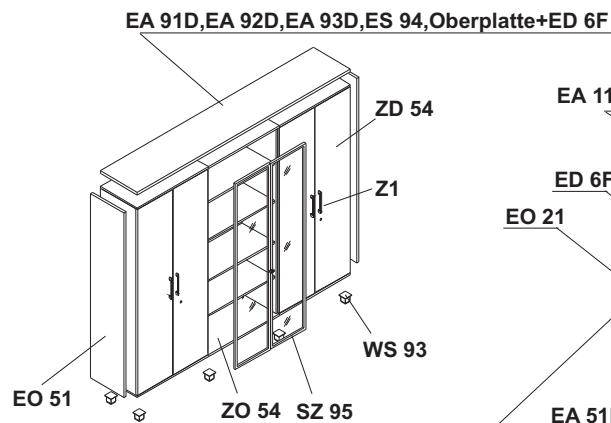
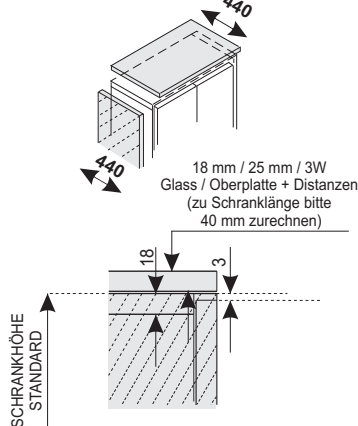

ABDECKPLATTEN

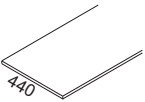
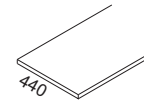
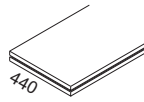
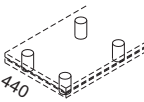
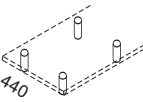
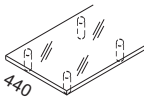
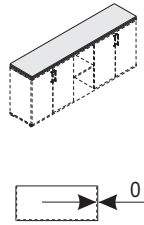
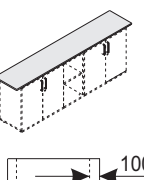
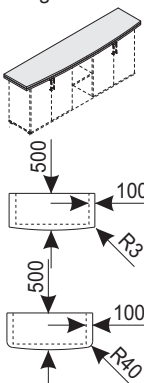
	Schrankbreite	Plattenbreite (mm)	Platte 18 mm		Platte 25 mm		Platte 18-8-18 mm		Distanzen für Platten D=40 mm H=60 mm		Distanzen für Platten D=32 mm H=60 mm		Mattglas 12 mm mit Distanzen D=32 mm H=60 mm
													
			Artikel	Preis EUR	Artikel	Preis EUR	Artikel	Preis EUR	Artikel	Preis EUR	Artikel	Preis EUR	
*1. Gerade Deckplatte 	800	800	EA 31	46,-	EA 32	47,-	EA 33	125,-	ED 04F chrome	89,- /4Stk	ED 14F chrome color	84,- /4Stk	Wenn Sie auch die Seitenabdeckung mitbestellen, dann wird die Oberplatte um 40 mm länger gefertigt. Bei der Artikelnummer bitte die Buchstabe "D" zuschreiben. Der Preis bleibt unverändert. z.B. EA31 ist 800 mm lang. EA 31 D ist 840 mm lang.
	1000	1000	EA 21	51,-	EA 22	58,-	EA 23	143,-					
	1200	1200	EA 61	60,-	EA 62	67,-	EA 63	160,-					
	1400	1400	EA 41	67,-	EA 42	74,-	EA 43	175,-	ED 06F chrome	125,- /6Stk	ED 16F chrome color	118,- /6Stk	
	1600	1600	EA 71	74,-	EA 72	81,-	EA 73	202,-					
	1800	1800	EA 81	80,-	EA 82	89,-	EA 83	209,-					
	2000	2000	EA 51	87,-	EA 52	97,-	EA 53	228,-	ED 08F chrome	159,- /8Stk	ED 18F chrome color	150,- /8Stk	
	2200	2200	EA 11	97,-	EA 12	103,-	EA 13	245,-					
	2400	2400	EA 91	99,-	EA 92	111,-	EA 93	278,-					
2. Gerade Deckplatte, überstehend 	800	1000	EP 31	53,-	EP 32	58,-	EP 33	143,-	ED 04F chrome	89,- /4Stk	ED 14F chrome color	84,- /4Stk	chrom / kolor
	1000	1200	EP 21	60,-	EP 22	67,-	EP 23	160,-					
	1200	1400	EP 61	67,-	EP 62	74,-	EP 63	175,-					
	1400	1600	EP 41	74,-	EP 42	81,-	EP 43	190,-	ED 06F chrome	125,- /6Stk	ED 16F chrome color	118,- /6Stk	
	1600	1800	EP 71	80,-	EP 72	89,-	EP 73	209,-					
	1800	2000	EP 51	87,-	EP 52	97,-	EP 53	228,-					
	2000	2200	EP 81	97,-	EP 82	103,-	EP 83	245,-	ED 08F chrome	159,- /8Stk	ED 18F chrome color	150,- /8Stk	
	2200	2400	EP 11	99,-	EP 12	111,-	EP 13	261,-					
	2400	2600	EP 91	102,-	EP 92	118,-	EP 93	278,-					
**3. Deckplatte, überstehend, gerundete Form 	800	1000	EE 31	67,-	EE 32	76,-	EE 33	191,-	ED 04F chrome	89,- /4Stk	ED 14F chrome color	84,- /4Stk	**Bei der Bestellung bitte Radien der (A)Ecke R=3 mm oder R=40 mm angeben
	1000	1200	EE 21	77,-	EE 22	84,-	EE 23	215,-					
	1200	1400	EE 61	87,-	EE 62	95,-	EE 63	239,-					
	1400	1600	EE 41	96,-	EE 42	104,-	EE 43	255,-	ED 06F chrome	125,- /6Stk	ED 16F chrome color	118,- /6Stk	
	1600	1800	EE 71	104,-	EE 72	114,-	EE 73	271,-					
	1800	2000	EE 51	113,-	EE 52	124,-	EE 53	297,-					
	2000	2200	EE 81	120,-	EE 82	134,-	EE 83	323,-	ED 08F chrome	159,- /8Stk	ED 18F chrome/color	150,- /8Stk	
	2200	2400	EE 11	130,-	EE 12	143,-	EE 13	342,-					
	2400	2600	EE 91	138,-	EE 92	152,-	EE 93	363,-					

SEITENABDECKUNG "PRO"

Zusammenstellung von VITRINEN SCHRÄNKEN + OBERPLATTEN + ABDECKUNG

Höhe	Artikel	Preis EUR
2 ØH	EO 21	87,-/1 Paar
3 ØH	EO 31	113,-/1 Paar
4 ØH	EO 41	138,-/1 Paar
5 ØH	EO 51	166,-/1 Paar
6 ØH	EO 61	186,-/1 Paar

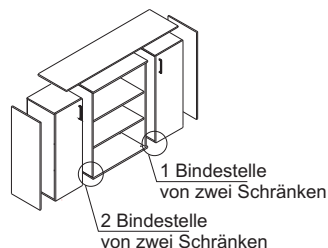

Vorbereitung zur Zusammenstellung zwei Schränke (Vorbohrungen) 51 EUR

"PRO" SCHRÄNKE - ZUBEHÖR

SOCKEL TYP

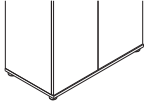
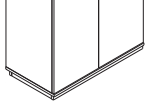
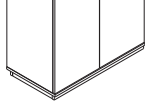
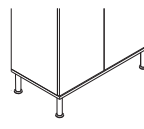
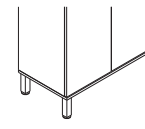
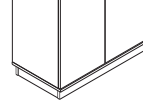
Schränktiefe	Schränkbreite	Verstellgleiter	Stahlsockel		Stahlsockel		Stahlgestell		Stahlgestell		Plattensockel	
		H=30 mm 	H=30 mm 	H=70 mm 	D=30 mm, H=150 mm 	30x30 mm, H=150 mm 	H=100 mm 					
			Artikel	Preis EUR	Artikel	Preis EUR	Artikel	Preis EUR	Artikel	Preis EUR	Artikel	Preis EUR
420	400	Standard	SU 41	78,-	SU 51	63,-	SU 61	69,-	SU 71	71,-	SU 31	93,-
	600		SU 46	84,-	SU 56	68,-	SU 66	71,-	SU 76	73,-	SU 36	98,-
	800		SU 42	95,-	SU 52	69,-	SU 62	72,-	SU 72	74,-	SU 32	100,-
	1000		SU 47	99,-	SU 57	75,-	SU 67	78,-	SU 77	81,-	SU 37	104,-
	1200		SU 43	106,-	SU 53	80,-	SU 63	83,-	SU 73	85,-	SU 33	107,-
	1600		SU 48	112,-	SU 58	89,-	SU 68	93,-	SU 78	95,-	SU 38	128,-
600	600	Standard	SU 49	129,-	SU 59	76,-	SU 69	82,-	SU 79	87,-	SU 39	122,-
	800		SU 44	153,-	SU 54	79,-	SU 64	88,-	SU 74	91,-	SU 34	126,-
Eckregal		Standard	SU 45	32,-	SU 55	65,-	SU 65	68,-	SU 75	72,-	-	-

ÄNDERUNG FÜR PRO SCHRÄNKE P: OBERBODEN 18mm>25mm AUFPREIS

Für:
REGALE, HÄNGEREGISTRATUR-,
FLÜGELTÜREN-,
KOMBI-, QUERROLLADEN- UND
SCHIEBETÜRENSCHRÄNKE

Tiefe **420** mm
Oberböden und Unterböden aufgesetzt (Vorderkante sichtbar)

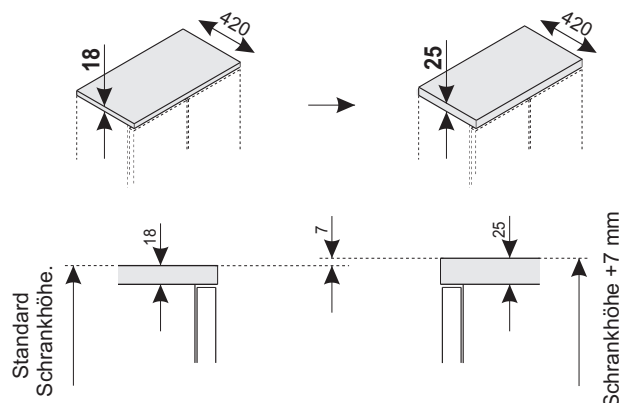

Schränkbreite	Aufpreis
400	17,-
600	19,-
800	21,-
1000	23,-
1200	27,-
1600	31,-
Eckregal	36,-

"PRO" SCHRÄNKE - ZUBEHÖR

ÄNDERUNG: RÜCKWAND 8 mm → 18 mm AUFPREIS

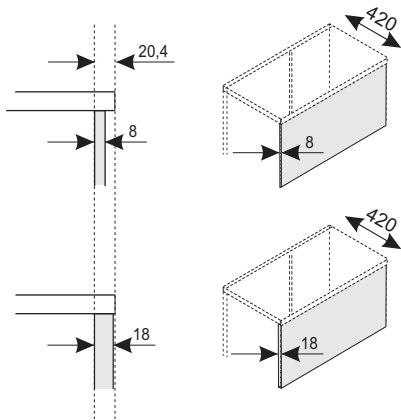

Rückwand in "PRO" Schränke
(unter Oberboden sichtbar)



Bei die Stärkeänderung in Rückwänden die Innenmaßen und Außenmaßen von Schränken ändern sich nicht. Gepolsterte Paneele sind nur an die 8 mm Rückwände möglich.

Schränkbreite	1 OH	2 OH	3 OH	4 OH	5 OH	6 OH
	Aufpreis	Aufpreis	Aufpreis	Aufpreis	Aufpreis	Aufpreis
400	22,-	29,-	36,-	44,-	52,-	59,-
600	26,-	34,-	43,-	51,-	59,-	67,-
800	30,-	39,-	48,-	58,-	66,-	76,-
1000	33,-	44,-	53,-	64,-	74,-	84,-
1200	38,-	49,-	60,-	71,-	81,-	93,-
1600	45,-	55,-	68,-	-	-	-

PINNPANEELE FÜR SCHRÄNKE

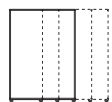
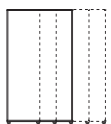
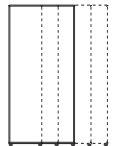
Schränkbreite	1 OH	2 OH	3 OH	4 OH	5 OH	6 OH
						
	Preis EUR	Preis EUR	Preis EUR	Preis EUR	Preis EUR	Preis EUR
400	UT 11 47,-	UT 21 63,-	UT 31 76,-	UT 41 91,-	UT 51 109,-	UT 61 125,-
600	UT 12 54,-	UT 22 74,-	UT 32 94,-	UT 42 111,-	UT 52 125,-	UT 62 158,-
800	UT 13 60,-	UT 23 85,-	UT 33 109,-	UT 43 133,-	UT 53 164,-	UT 63 192,-
1000	UT 15 66,-	UT 25 96,-	UT 35 126,-	UT 45 157,-	UT 55 192,-	UT 65 222,-
1200	UT 16 72,-	UT 26 106,-	UT 36 143,-	UT 46 176,-	UT 56 218,-	UT 66 253,-
1600	UT 17 83,-	UT 27 133,-	UT 37 175,-	-	-	-

MONTAGEZUBEHÖR

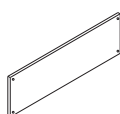
	Artikel	Preis EUR	Beschreibung
1. 	UP 86	9,- / Stk.	Montagewinkel zur Wandbefestigung Abhängig von der Anzahl der Schränke und deren Verbindung ist es nötig, die entsprechende Stückzahl der Montagewinkel zu verwenden.
2. 	UP 87	48,-	Gegengewicht Die kleine Schubladenschränke (bis 3 OH) sollen mit dem Gegengewicht ausgestattet werden. Auch die große Schubladenschränke sollen mit dem Gegengewicht nachgerüstet werden, wenn der Gewicht ungleichmäßig verteilt oder sehr hoch ist.

"PRO" SCHRÄNKE - ZUBEHÖR

SCHARNIER 110° STANDARD → OBJEKTSCHARNIER 270° AUFPREIS

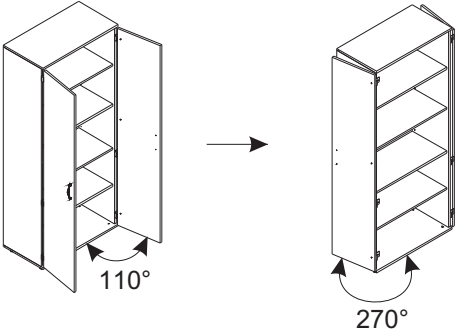
	Schränkhöhe	Menge der Scharniere in einem Flügeltür	Preis EUR
	1 OH - 3 OH	2 Stk.	10,- / Stk.
4 OH - 5 OH	3 Stk.		
6 OH	4 Stk.		

GRIFFE - AUFPREIS

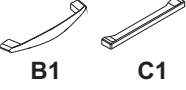
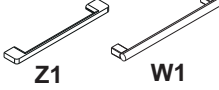
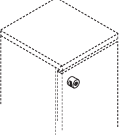
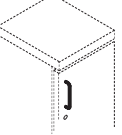
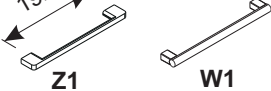
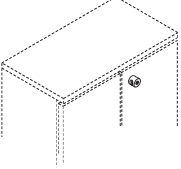
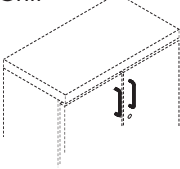
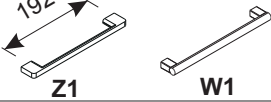
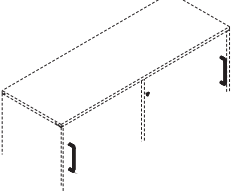
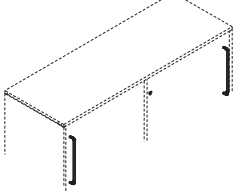
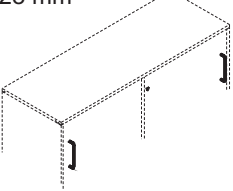
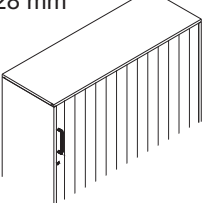
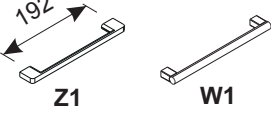
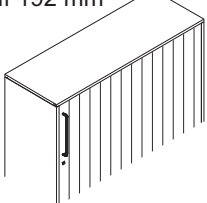
		Beschreibung	Preis EUR
1. Griff 128 mm	 B1 C1	 Z1 W1	7,- / Stk.
2. Dreholive	 B1	 C1	7,- / Stk.
		 Z1 W1	14,- / Stk.
3. Dreholive	 B1	 C1	14,- / Stk.
		 Z1 W1	28,- / Stk.
4. Griff 128 mm	 B1	 Z1 W1	14,- / Stk.
5. Griff 128 mm	 B1	Schränkhöhe	
		2 OH 720 R1	20,- / Paar
		2 OH 770 R2	22,- / Paar
		3 OH 1140 R3	41,- / Paar
6. Griff 128 mm	 B1	 Z1 W1	7,- / Stk.
		 Z1 W1	
7. Schränke gleich- oder verschiedenschließbar - immer Absprache mit MARO Kundenberatung.			10,- / 1 Schloss

"PRO" SCHRÄNKE - ZUBEHÖR

PRO ZUBEHÖR FACHBÖDEN ZUR FLÜGELTÜRENSCHRÄNKE

Im Standard werden die Schränke mit 18 mm starken Fachböden (oder 25 mm wenn markiert) angefertigt.
Im Falle Bestellung von zusätzlicher oder Umtausch in Fachböden anderer Art dient zur Preisschätzung folgende Tabelle.
Beim Umtausch soll der Preisunterschied zwischen Standard und Sonder Fachböden kalkuliert werden.

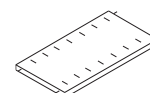
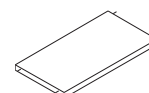
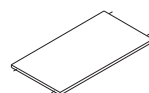

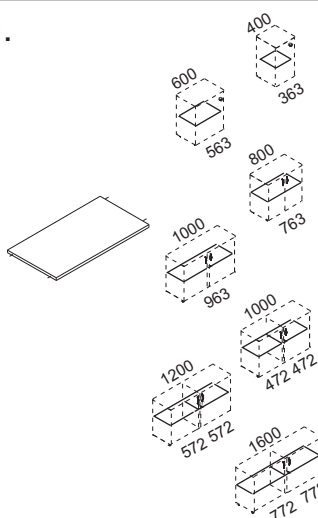
	Schrankbreite	Fachbödenbreite	Fachböden-tiefe	Melaminfachböden 18 mm	Melaminfachböden 25 mm	Metallfachböden 25 mm (Schwarz)
1. 	400	363	364	UP 20 18,-	UP 40 20,-	UP 60 42,-
	600	563	364	UP 21 20,-	UP 41 22,-	UP 61 52,-
	800	763	364	UP 22 22,-	UP 42 24,-	UP 62 63,-
	1000	963	364	-	UP 43 26,-	UP 63 74,-
	1000	472	364	UP 24 19,-	UP 44 21,-	UP 64 48,-
	1200	572	364	UP 25 20,-	UP 45 22,-	UP 65 55,-
	1600	772	364	UP 26 22,-	UP 46 24,-	UP 66 64,-

FACHBÖDEN FÜR SCHIEBETÜRENSCHRÄNKE

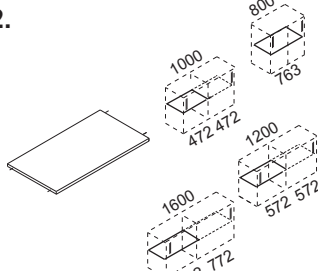
2. 	800	763	344	UP 27 22,-	UP 47 24,-	UP 67 61,-
	1000	472	344	UP 28 19,-	UP 48 21,-	UP 68 46,-
	1200	572	344	UP 29 20,-	UP 49 22,-	UP 69 51,-
	1600	772	344	UP 30 22,-	UP 50 24,-	UP 70 62,-

FACHBÖDEN ZU ROLLADENSCHRÄNKE

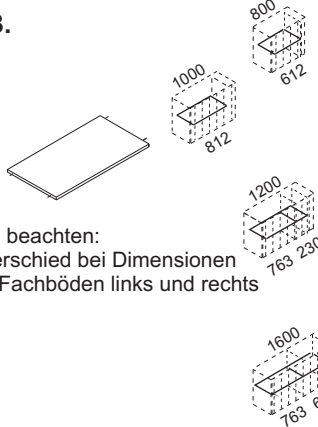
3.  <p>Bitte beachten: Unterschied bei Dimensionen von Fachböden links und rechts</p>	800	612	344	UP 31 21,-	UP 51 23,-	UP 71 55,-
	1000	812	344	UP 32 23,-	UP 52 25,-	UP 72 65,-
	1200	763	344	UP 33 22,-	UP 53 24,-	UP 73 61,-
		230	344	UP 34 14,-	UP 54 16,-	UP 74 34,-
	1600	763	344	UP 33 22,-	UP 53 24,-	UP 73 61,-
		630	344	UP 36 21,-	UP 56 23,-	UP 76 55,-

BUCHSTÜTZE FÜR METALLFACHBÖDEN

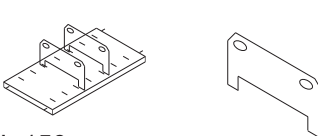
4.  H=150 mm			344			UP 81 14,- / Stk.
			364			UP 82 14,- / Stk.

"PRO" SCHRÄNKE - ZUBEHÖR

AUSZIEHBARER FACHBODEN

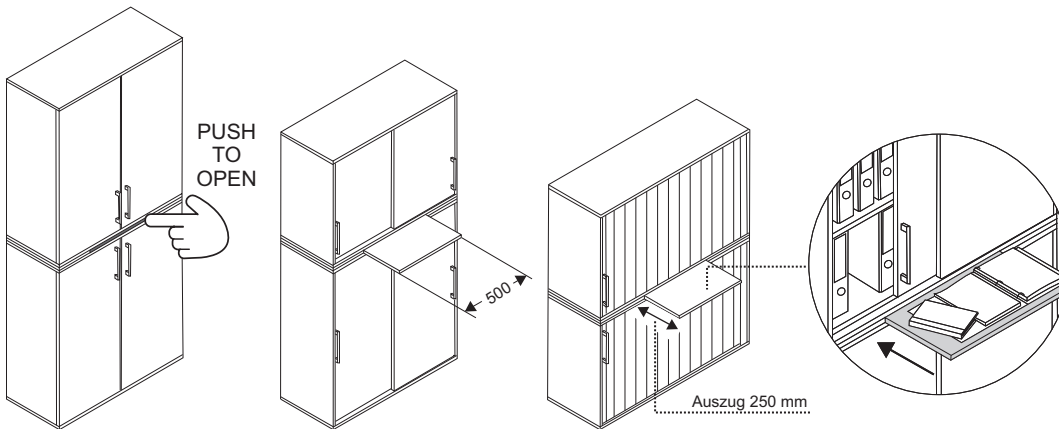

Ausziehbarer Fachboden wird zwischen Schrank und Aufsatzschrank montiert (wird verschraubt sowohl zum Schrank als auch zum Aufsatzschrank).
 Dimensionen des Fachbodens = 500x250x16 mm, maximale Belastung 5kg. Farben laut MARO Farbpalette.
 Montage möglich bei Flügeltürenschränke, Schiebetürenschränke, Rollladenschränke und Regale.

Schrankbreite	Artikel	Preis EUR
800	UP 92	80,-
1000	UP 93	77,-
1200	UP 94	75,-
1600	UP 95	72,-

WANDANSCHLUß-, ECKAUSGLEICHS- UND DECKENBLENDEN

	Breite	Artikel	Preis EUR	Beschreibung
1. 	100-200	UP 97	34,- / lfm	Wandanschlussblende 18 mm stark, mit Sockelstück, max. Länge 2600 mm.
2. 	100	UP 98	80,- / lfm	Eckausgleichsblende 18 mm stark, mit Sockelstück, max. Länge 2600 mm.
3. 	100-200	UP 99	34,- / lfm	Deckenblende 18 mm stark, max. Länge 2600 mm.

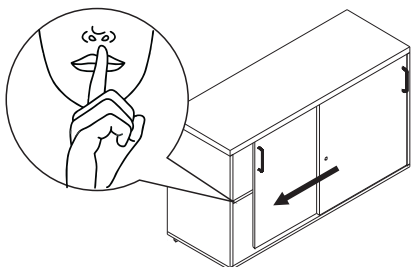

SOFT-CLOSE SYSTEM FÜR SCHIEBETÜRSCHRÄNKE - AUFPREIS



Soft-Close System für Schiebetürenschränke.

218,- / Schränke

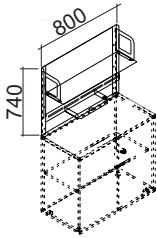
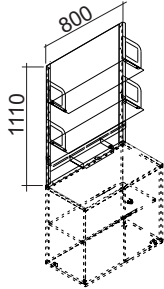
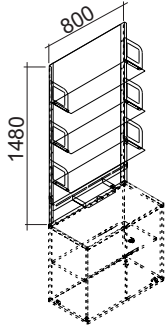
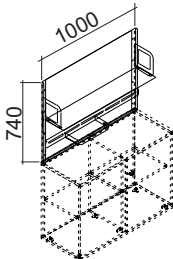
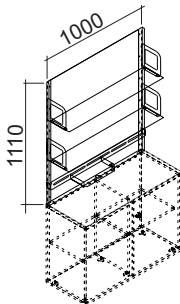
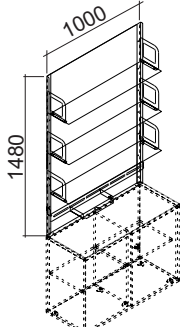
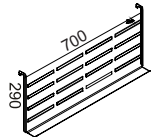
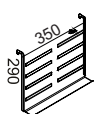
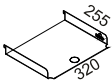
eM WORK PANEEL

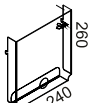
Produkt	Dimensionen		Artikel/ Preis EUR	Artikel/ Preis EUR	Artikel/ Preis EUR			
Pinnwandpaneel gepolstert, B.800 mm	Breite [mm]	Tiefe [mm]						
			PEW 02 231,-	PEW 03 259,-	PEW 04 377,-			
			Melaminfachböden T.200 mm	800	200	PEW 31 101,-	PEW 31 101,-	PEW 31 101,-
			Melaminfachböden T.300 mm	800	300	PEW 33 114,-	PEW 33 114,-	PEW 33 114,-
Nachrüstbare Organisationsschiene	800	-	PEW 41 54,-	PEW 41 54,-	PEW 41 54,-			
Produkt	Dimensionen		Artikel/ Preis EUR	Artikel/ Preis EUR	Artikel/ Preis EUR			
Pinnwandpaneel gepolstert, B.1000 mm	Breite [mm]	Tiefe [mm]						
			PEW 12 252,-	PEW 13 318,-	PEW 14 414,-			
			Melaminfachböden T.200 mm	1000	200	PEW 32 110,-	PEW 32 110,-	PEW 32 110,-
			Melaminfachböden T.300 mm	1000	300	PEW 34 125,-	PEW 34 125,-	PEW 34 125,-
Nachrüstbare Organisationsschiene	1000	-	PEW 42 60,-	PEW 42 60,-	PEW 42 60,-			
Zubehör für Organisations- leiste	Organisationspaneelwand (Magnettafel)		Metall- -Ablageschale A4	Metall- -Ablageschale C5+	kleine Metall- -Ablageschale	Stehsammler A4		
								
Artikel/ Preis EUR	PL 20 81,-	PL 30 55,-	AL 02 36,-	AL 03 27,-	AL 04 22,-	AP 01 41,-		

SCHLIEßFACHSCHRÄNKE

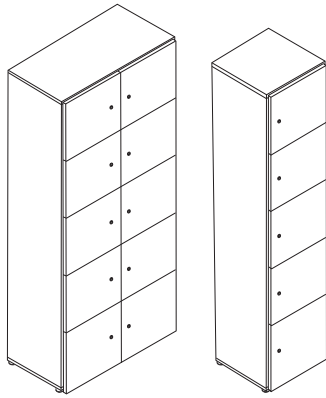

H=1880 mm

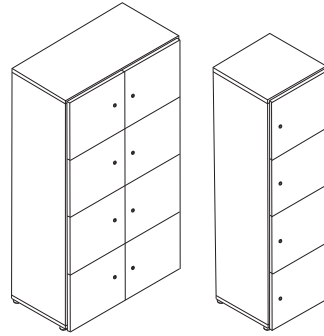

H=1510 mm

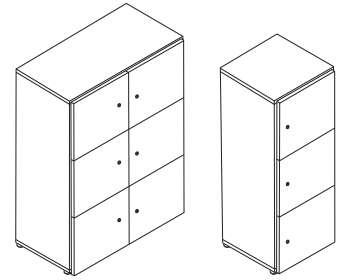

H=1140 mm

MATERIAL / KONSTRUKTION

Hochwertige Spanplatte E1, mit beidseitige Melaminharzbeschichtung mit einer erhöhten Beständigkeit. Umlaufende, robuste Kunststoffkante 2 mm stark, mit 3 mm Radius.

Korpus serienmäßig komplett verleimt, fertig montiert und als Ganze geliefert.

Rückwand im standard 8 mm oder 18 mm als Option. Eingenutete und verleimte Rückwand beidseitig mit Dekoroberfläche, was eine freie Aufstellung ermöglicht. Farben aus MARO Palette.

Korpus und Türen 18 mm spanplatte.

Oberplatte 18 mm spanplatte.

Plattenfachboden 18 mm spanplatte.

Alle Schränke haben 30 mm Verstellgleiter im Standard. Als Option:

Stahlsockel H=30 mm, Rundrohr-Stahlgestell

D=30 mm und H=150 mm, Quadratrohr-Stahlgestell mit D=30 x 30 mm und H=150 mm oder Plattensockel H=100 mm.

Alle Sockeln haben Verstellgleiter.

Tiefe 440 mm - Oberplatte und Unterplatte 420mm, Seitenwänden 420 mm tief (Türen)

Die Türe sind mit Einpunktverriegelung ausgestattet.

Alle Türe sind mit 110-Grad-Scharniere und Soft-Close Dämpfung ausgestattet (Scharniere 270 Grad als Option).

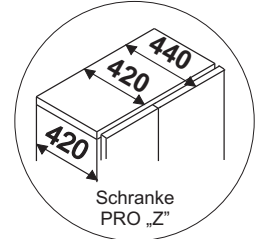
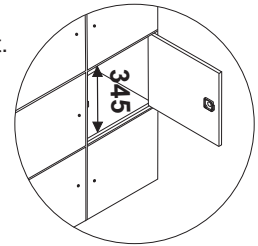

FRONTARTEN

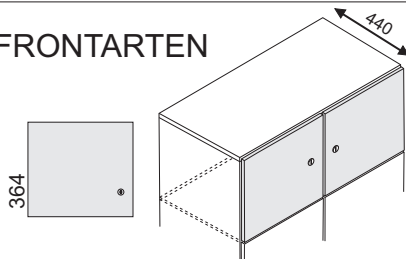

Rechteckiger Front

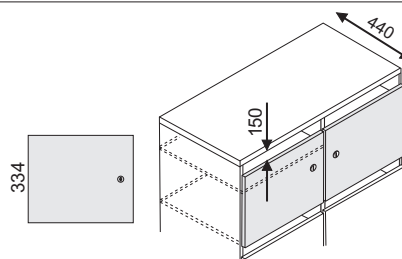

Rechteckiger Front mit Postschlitz

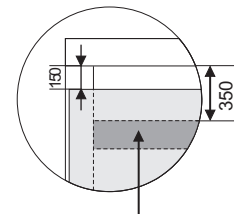

Fach

		DEKOREN	Korpus 18 mm	Rückwand 8 mm	Oberplatte 18 mm	Front 18 mm	
MELAMIN	GRUPPE 1	Weiß	U1	●	●	●	
		Grau	U2	●	●	●	
		Platinum Grau	U6	●	●	●	
		Beige Kaschmir	U10	●	●	●	
		Graphit	U11	●	●	●	
		Ahorn Hell	D7	●	●	●	
		Akazie	D11	●	●	●	
		Eiche Napolitano	D3	●	●	●	
		Buche	D2	●	●	●	
		Amerikanische Eiche	D12	●	●	●	
		Kirsche Havana	D1	●	●	●	
		Walnuss Maroni	D10	●	●	●	
	GRUPPE 2*	Weiß Hochglanz	U9(HG)				●
		Orange Hochglanz	U8(HG)				●
		Grün Hochglanz	U7(HG)	—	—	—	●
		Skandinavische Eiche	DR4		—		●
		Nussbaum Madison	DR1		—		●
Kastanien Fumo	DR2		—		●		

Andere Plattendekore aus der Kollektion: www.pfleiderer.com
Andere Stoffe aus der Kollektion: www.camirafabrics.com

SCHLIEßFACHSCHRÄNKE

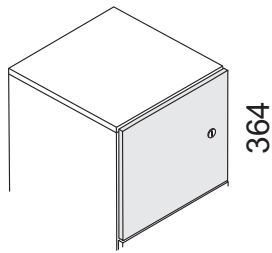

AUFPREISEN

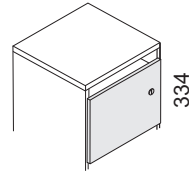

Rechteckiger Front
mit Einwurfschlitz
und 1 Fach

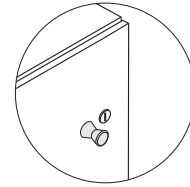

Griff F1

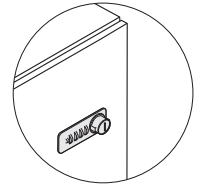

Kombinationschloss

3 OH 1140 mm

Breite

Artikel/Preis EUR

Preis EUR

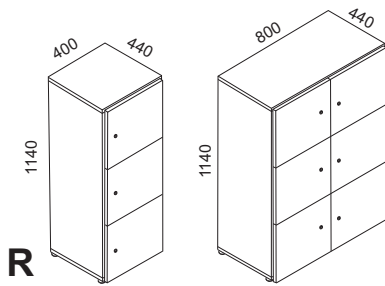

R

400

ZL 32 R / L
383,-

+38,-

+26,-

+164,-

800

ZL 34
521,-

+77,-

+54,-

+327,-

4 OH 1510 mm

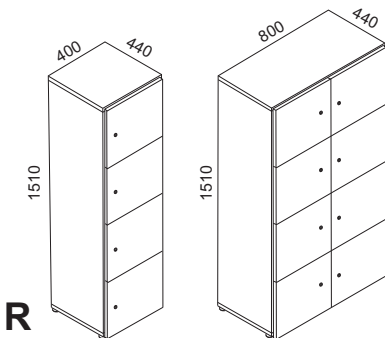

R

400

ZL 42 R / L
473,-

+50,-

+36,-

+218,-

800

ZL 44
649,-

+102,-

+71,-

+437,-

5 OH 1880 mm

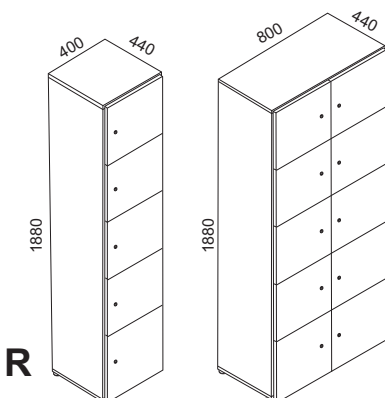

R

400

ZL 52 R / L
553,-

+64,-

+44,-

+273,-

800

ZL 54
755,-

+128,-

+89,-

+546,-

NOTIZEN

Ihr Fachhändler in Berlin:

bam büromöbel Handels GmbH
Richard-Wagner-Str. 48
10585 Berlin

tel : +49 30 321 12 28
service@bam-bueromoebel.de