

EMPFANGSTHEKEN VERO

H=740 mm
H=1100 mm
Tischplatte=25 mm

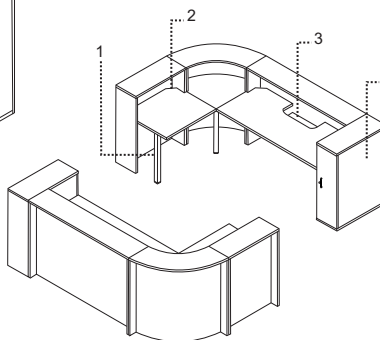
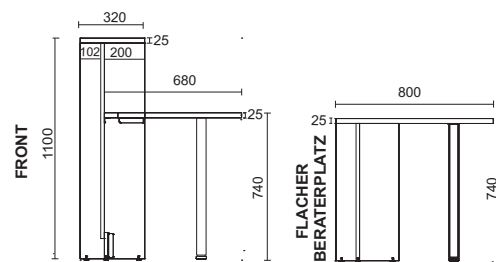
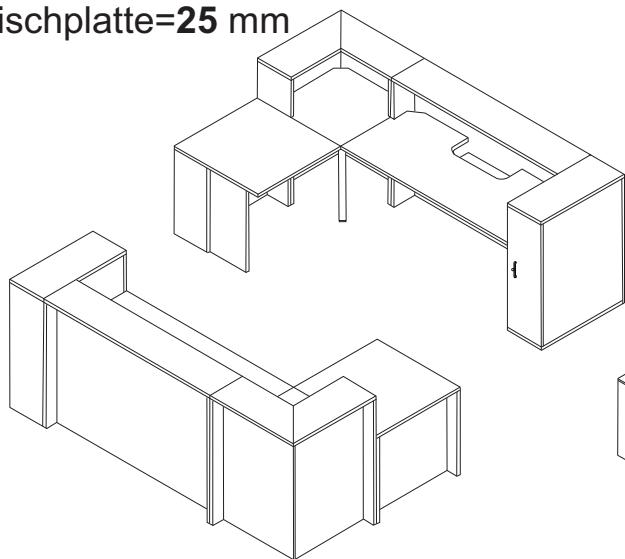

1. Metallfuß im Standard, optional der Plattenfuß
2. Ergonomische Ausfräsungen für die Kabelverlegung
3. Bildschirmfachboden
4. Schrank PD39, angepasst an die Theke

MATERIAL / KONSTRUKTION

FRONT:

Hochqualitative E1 Spanplatte 18 mm stark beidseitig mit Melamin erhöhter Haltbarkeit beschichtet. Front der bogenförmigen Theke aus HDF-Platte 6 mm stark beidseitig mit HPL 0,8 mm beschichtet. Optional kann auch die Thekenfront der rechteckigen Elemente in HPL (ABET, Maro Hochglanz) anfertigt - 2. und 3. Preisgruppe. Schrank PD39 Drehtürenschränk PD30 links /rechts. Die Rückwand und die Schrankhöhe an die Thekenfront angepasst. Griff nach Wahl.

ARBEITSPLATTE

Die Arbeitsplatte 25 mm stark mit Fräsungen in den Ecken für die ergonomische Kabelverlegung.

ABLAGEPLATTE

Die Ablageplatte (Tiefe 320 mm) und die Seitenteile werden mit der Spanplatte 25 mm gefertigt beidseitig mit Melamin und mit einer Kunststoffkante (2 mm mit Radien 3mm) beschichtet.

THEKENSOCKEL UND DEKORSTREIFEN

Standardausführung - Aluminium gebürstet.

KABEL MANAGEMENT

HORIZONTAL: Kabelkanäle für gebogene und rechteckige Theken, die an der Arbeitsplatte montiert werden können.

VERTIKAL: flexibler Kabelkanal, vertikaler Metallkabelkanal

BELEUCHTUNG

Jede VERO Theke kann mit der einfarbigen, weißen LED Beleuchtung ausgestattet werden. Für die LED- Beleuchtung dürfen wir 1 Jahr Garantie anbieten.

FARBEN

Wir bitten sowohl Farben der Thekenfronten, Ablage- und Arbeitsplatten als auch Seitenteilen und Metallelementen bei der Bestellung anzugeben.

Die Thekenfront ist in Farben U9, U8, U7, U6 in zwei Anfertigungsvarianten möglich:

PLATTE HOCHGLANZ (-G) = Farben 2. Gruppe (Aufpreis betrifft keine bogenförmige Eckelemente), HPL HOCHGLANZ (-HG) = Farben 3 Gruppe.

		DEKORE UND FARBEN	GERADE FRONT	BOGEN-FÖRMIGE FRONT	ARBEITS-PLATTE	KORPUS (ABLAGEPLATTE + SEITENTEILE)	SOCKEL / DEKORSTREIFEN	METALL-ELEMENTE	
PLATTE	GRUPPE 1	Weiß U1	●	●	●	●	—	—	
		Grau U2	●	—	●	●	—	—	
		Ahorn Hell D7	●	●	●	●	—	—	
		Eiche Napolitano D3	●	●	●	●	—	—	
		Buche D2	●	—	●	●	—	—	
		Kirsche Havana D1	●	●	●	●	—	—	
		Walnuss Maroni D10	●	●	●	●	—	—	
		Graphit U4	●	—	●	●	—	—	
		Aluminium A2	—	—	—	—	—	●	—
	GRUPPE 2*	Weiß Hochglanz U9(HG)	●	●	—	—	—	—	—
		Orange Hochglanz U8(HG)	●	●	—	—	—	—	—
Grün Hochglanz U7(HG)		●	●	—	—	—	—	—	
Rot Hochglanz U6(HG)		●	●	—	—	—	—	—	
METALL	Weiß M02	—	—	—	—	—	—	●	
	Aluminium M01	—	—	—	—	—	—	●	
	Graphit M05	—	—	—	—	—	—	●	

Sonderfarben laut Farbpalette RAL möglich
Sonderfarben laut Farbpalette Pfeilerer möglich: www.PFEILERER.com

EMPFANGSTHEKEN VERO

Maß

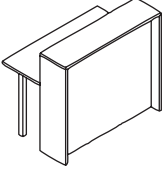
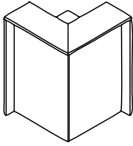
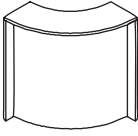
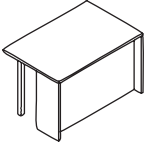
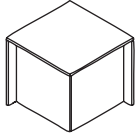
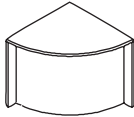
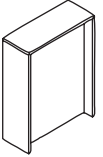
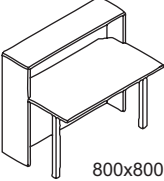
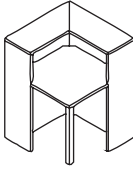
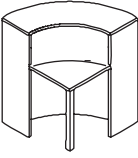
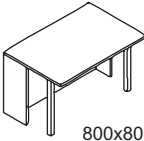
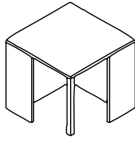
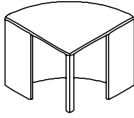
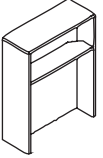
Gerade Front H. = 1100 mm	Rechteckiges Eckelement H. 1100 mm	Bogenförmiges Eckelement H. 1100 mm	Gerade, niedrige Theke H. 740 mm	Rechteckiges, niedriges Eckelement H. 740 mm	Gebogenes, niedriges Eckelement H. = 740 mm	Frontteil ohne Arbeitsplatte H. 1100 mm
						
 800x800 1200x800 1400x800 1600x800 2000x800	 800x800	 800x800	 800x800 1200x800 1400x800 1600x800 2000x800	 800x800	 800x800	 800x320 1600x320

Front - Ausführungsmöglichkeiten

MONO FRONT

Dekorstreife
H=12 mm

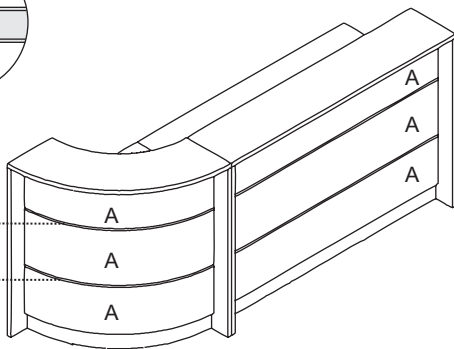
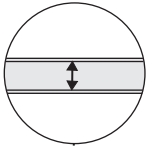

A - Front in
einer Farbe

DUO FRONT

Dekorstreife
H=25 mm

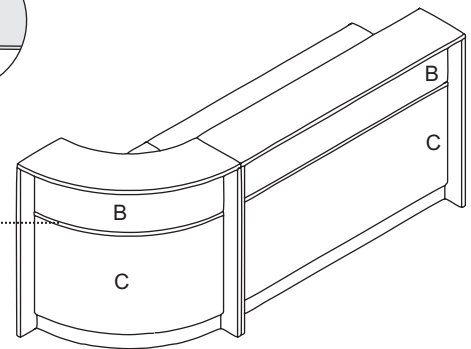
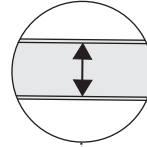

B, C - die Front kann
in zwei verschiedenen
Farbe gefertigt werden.

BEISPIELE

MONO FRONT

Glatte Front

Front mit Dekorstreifen

ohne Sockel

Mit Sockel

ohne Sockel

Mit Sockel

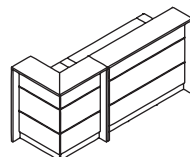
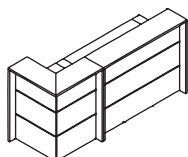
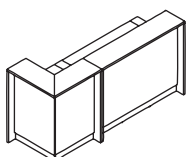
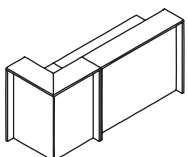
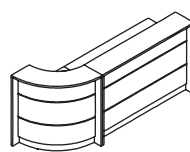
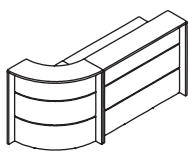
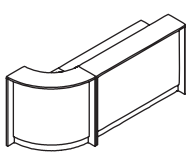
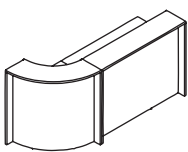

DUO FRONT

Front mit einer Dekorstreife

ohne Sockel

Mit Sockel

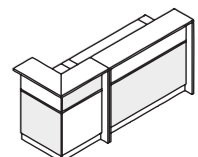
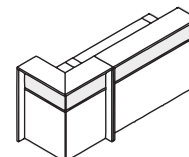
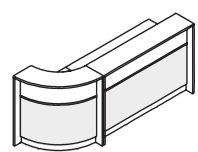
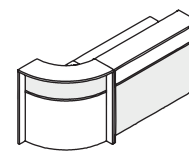

EMPFANGSTHEKEN VERO

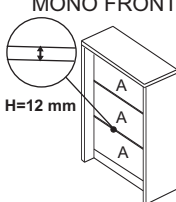
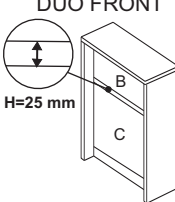
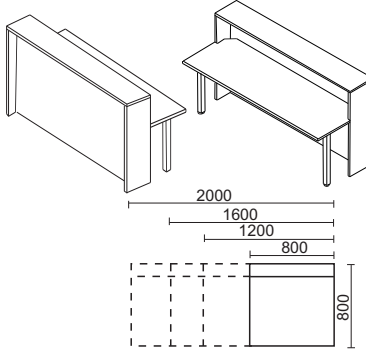
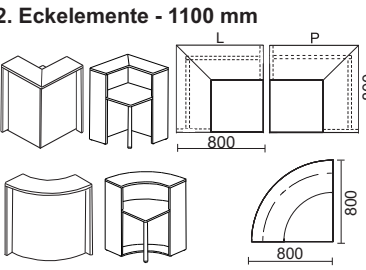
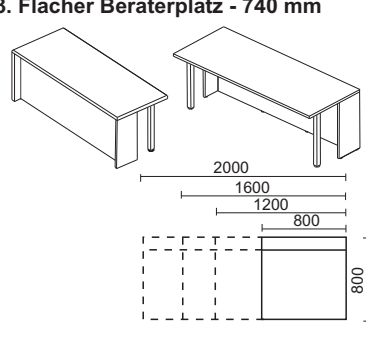
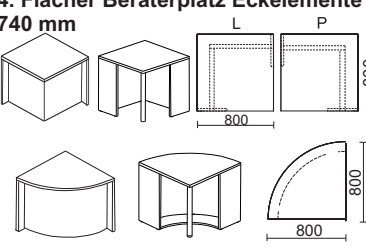
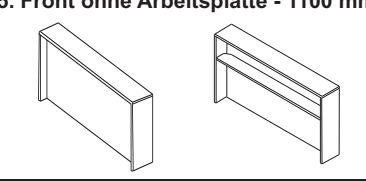
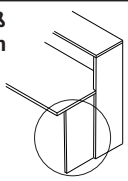
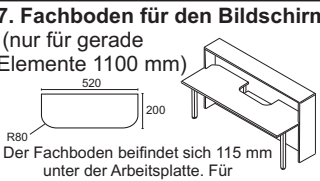
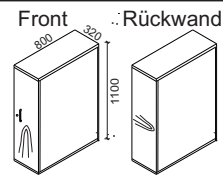
MONO FRONT  H=12 mm A - Front in einer Farbe	DUO FRONT  H=25 mm B, C - die Front kann in zwei verschiedenen Farben gefertigt werden.	MONO FRONT				DUO FRONT				AUFPREIS	
		Artikel	Preis EUR	Artikel	Preis EUR	Artikel	Preis EUR	Artikel	Preis EUR	2	3
1. Gerade Empfangstheken - 1100 mm 		800	VG 11		VG 13		VD 11	VD 13	2	3	Aufpreis für LED Beleuchtung
		1200	VG 31		VG 33		VD 31	VD 33	2	3	
		1400	VG 41		VG 43		VD 41	VD 43	2	3	
		1600	VG 51		VG 53		VD 51	VD 53	2	3	
		2000	VG 71		VG 73		VD 71	VD 73	2	3	
2. Eckelemente - 1100 mm 		800	VG 81		VG 84		VD 81	VD 84	2	3	
			VG 80		VG 83		VD 80	VD 83	2	3	
3. Flacher Beraterplatz - 740 mm 		800	VG 15		VG 14		VG 15	VG 14	2	3	-
		1200	VG 35		VG 34		VG 35	VG 34	2	3	
		1400	VG 45		VG 44		VG 45	VG 44	2	3	
		1600	VG 55		VG 54		VG 55	VG 54	2	3	-
		2000	VG 75		VG 74		VG 75	VG 74	2	3	-
4. Flacher Beraterplatz Eckelemente - 740 mm 		800	VG 91		VG 95		VG 91	VG 95	2	3	-
			VG 90		VG 94		VG 90	VG 94	2	3	-
5. Front ohne Arbeitsplatte - 1100 mm 		1600 x 320	VG 12		VG 16		VD 12	VD 16	2	3	
		800 x 320	VG 52		VG 56		VD 52	VD 56	2	3	
6. Plattenfuß 715x550 mm 	Preis EUR VN 02	7. Fachboden für den Bildschirm (nur für gerade Elemente 1100 mm) 		Preis EUR	8. Schrank PD39 mit Drehtüre Der Vero Theke angepasst. Linke oder rechte Türe. 		Preis - 1. Preisgruppe PD 39	Aufpreis für die Rückwand in der 2. oder 3. Preisgruppe 2 3			